

introduction はじめに

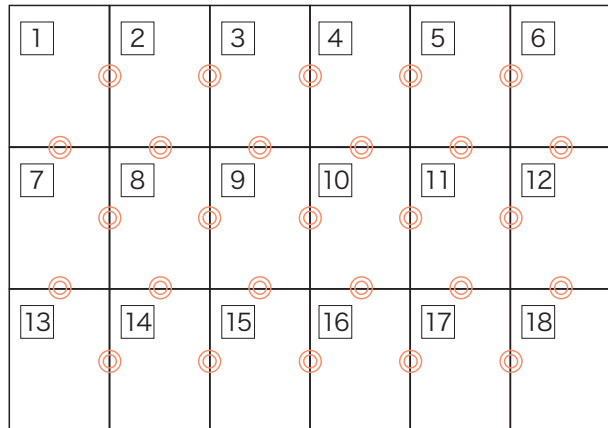

パターンは A4 サイズ 18 枚に分割されています。
印刷後、右図のようにつなぎ合わせてください。

! 印刷時の注意

印刷設定では、「ページの拡大や縮小」を選択せず
必ず、「実際のサイズ」(原寸) で印刷してください。



how to make パターンのつくりかた

STEP1 斜線部分  は切り取り、灰色部分  は残してのりしろにします。
(斜線と灰色を間違えないように注意)

STEP2 各用紙の番号を確認し、 の位置を合わせて、のりづけします。
(水のりは用紙が波打ちます。スティック糊などをお使いください)

STEP3 それぞれのパーツをハサミで切り出します。

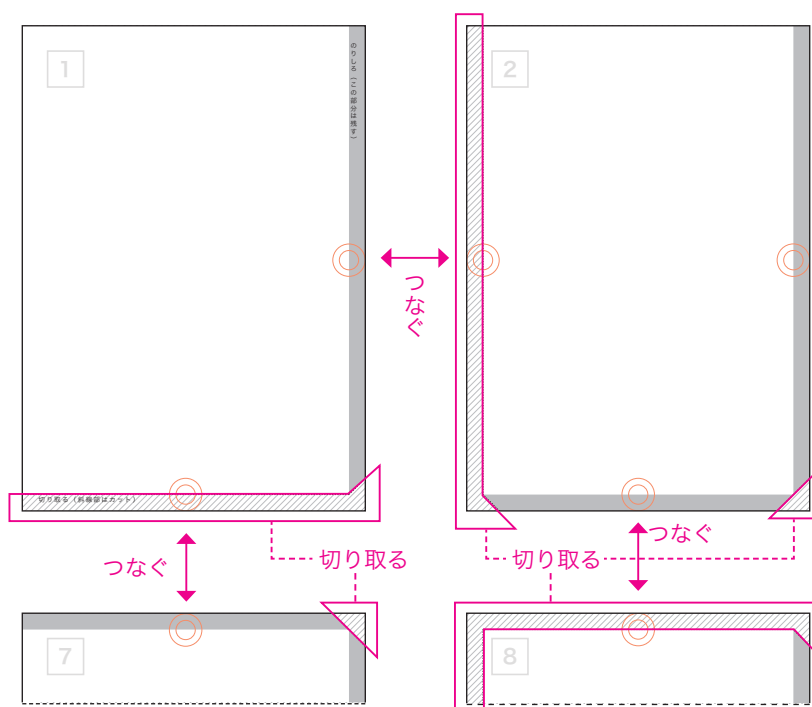

1

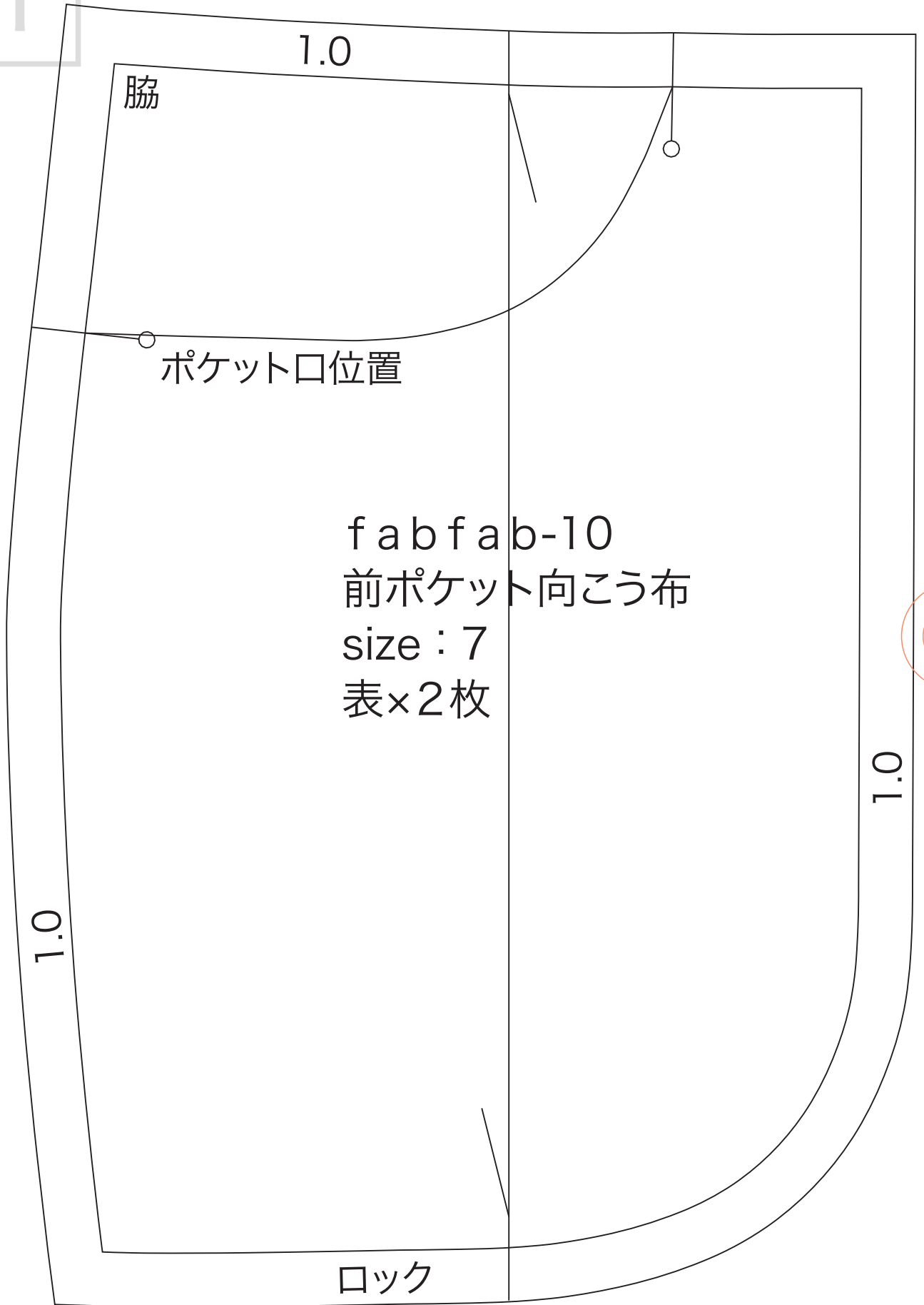

切り取る (斜線部はカット)

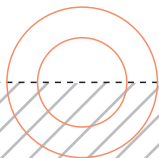

2

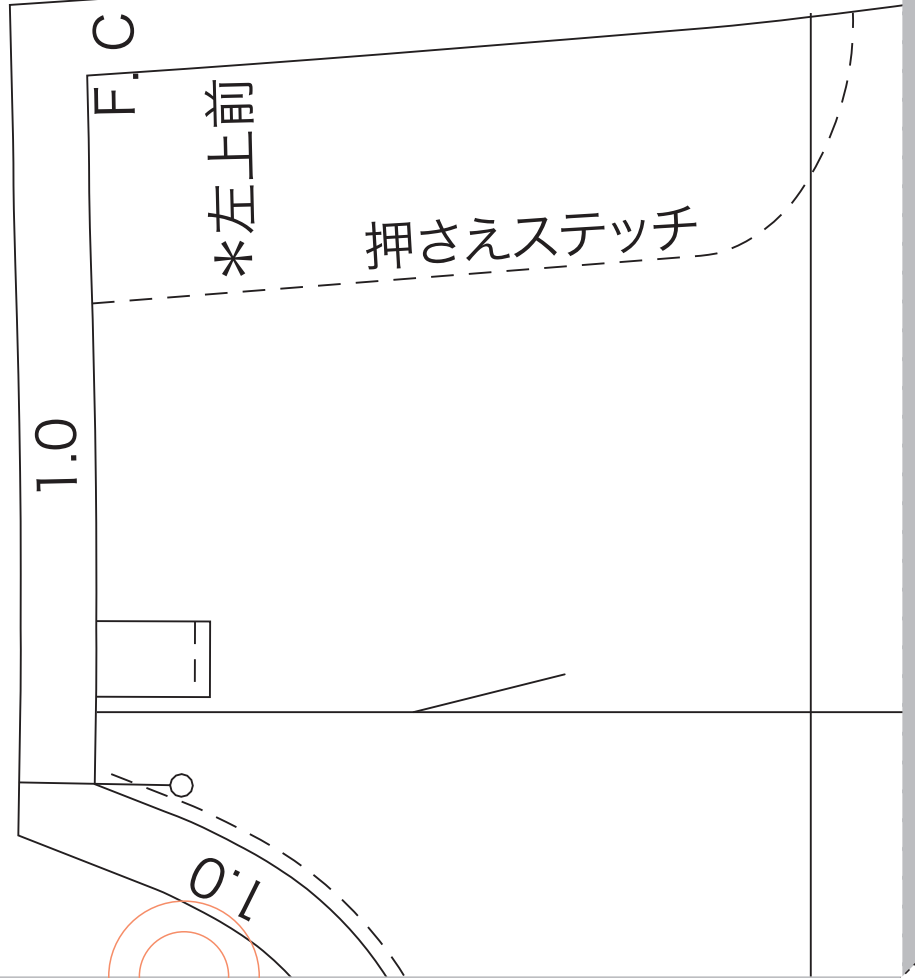

3

1.0

f a b f a b - 1 0

前パンツ

size : 7

表×2枚

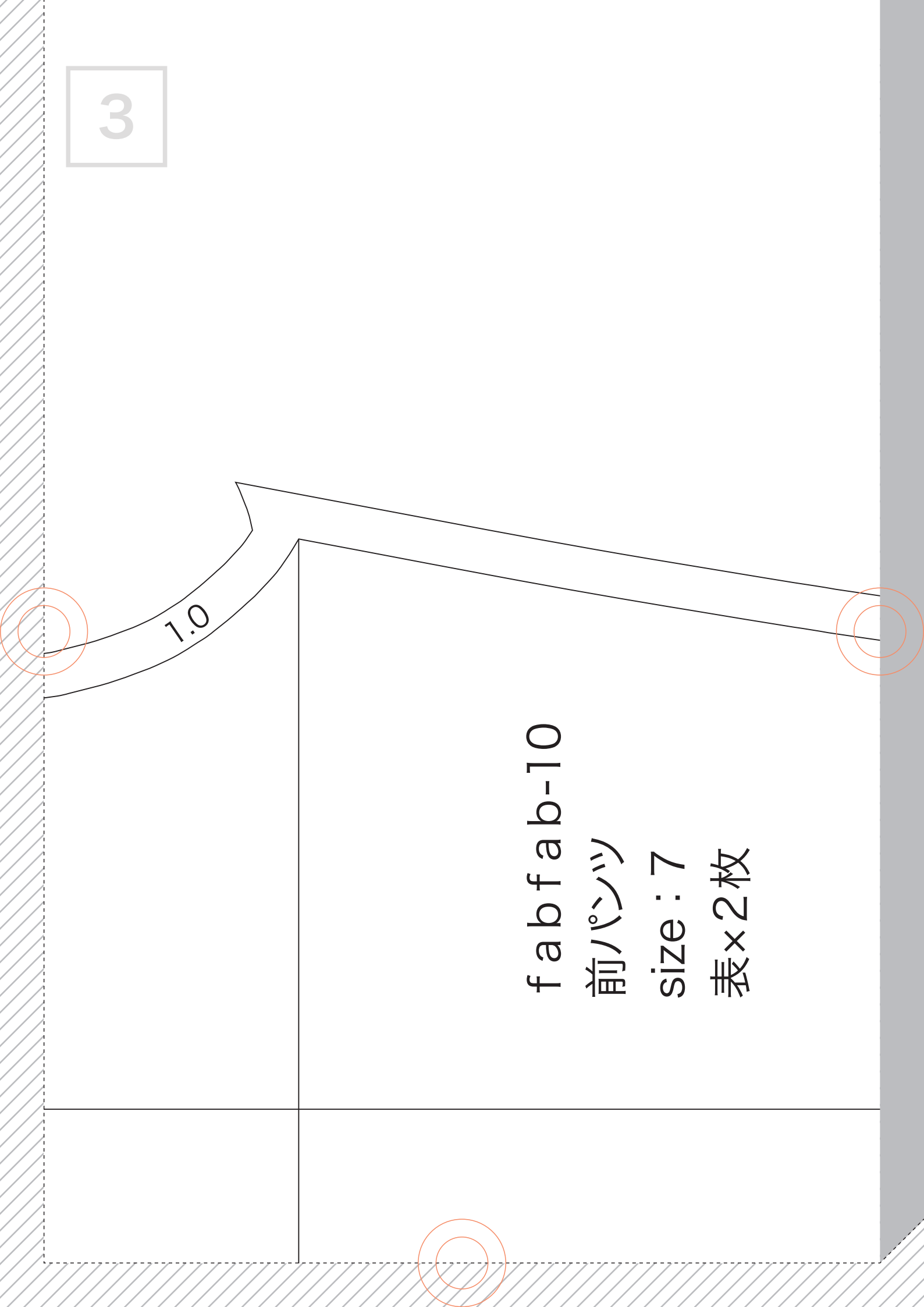

4

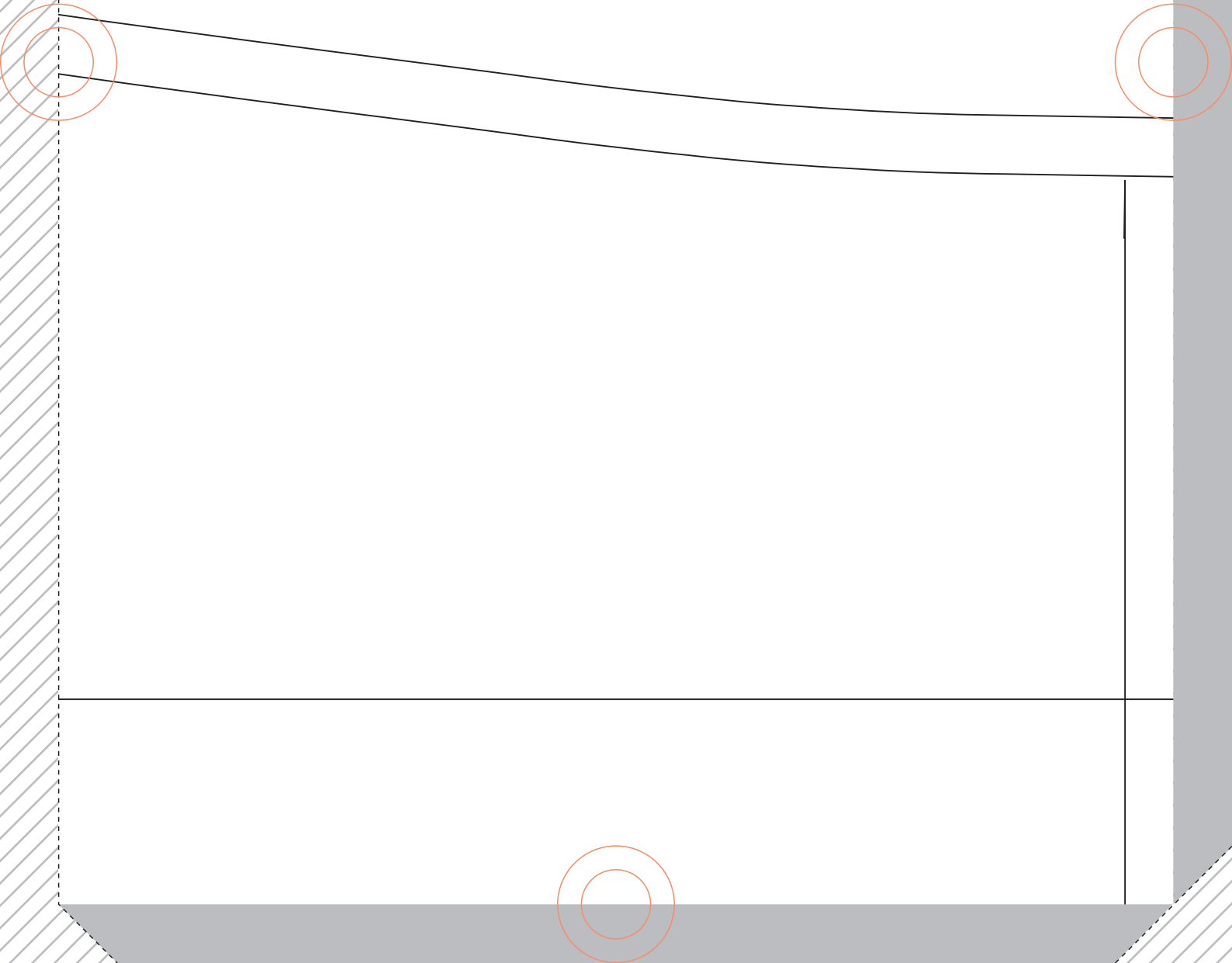
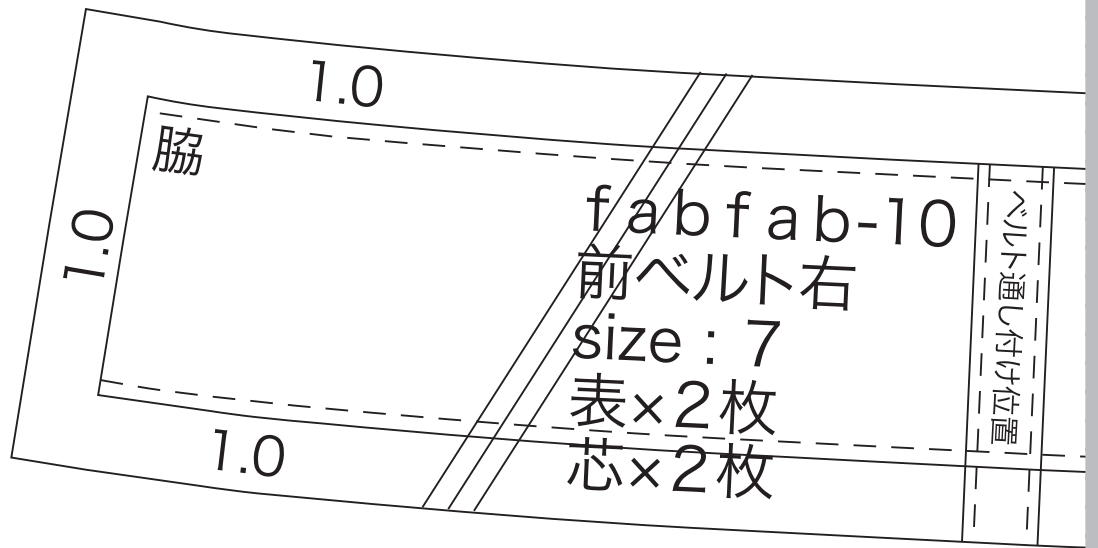

5

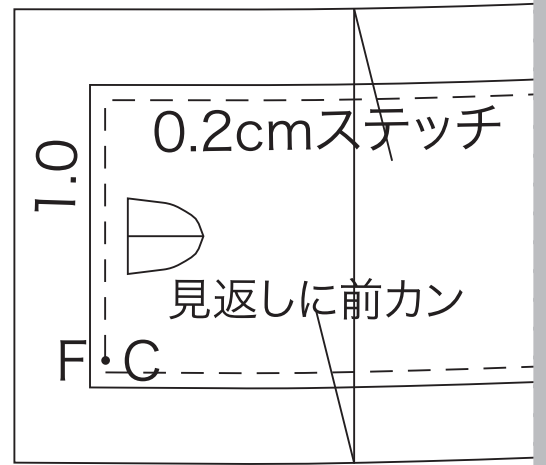
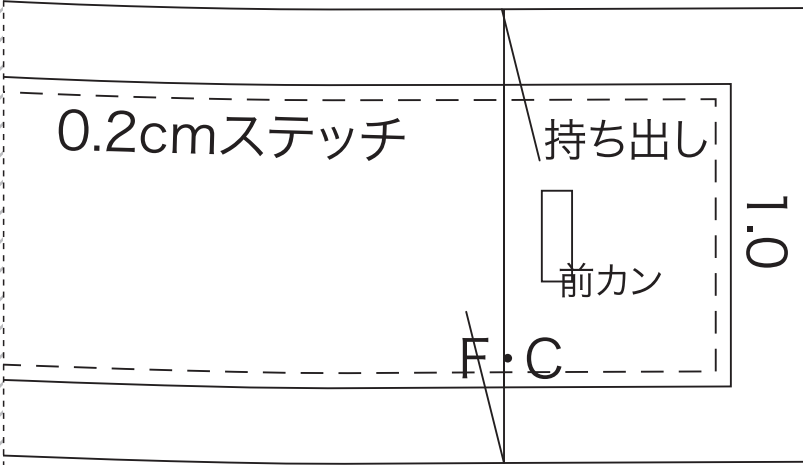

1.0

6

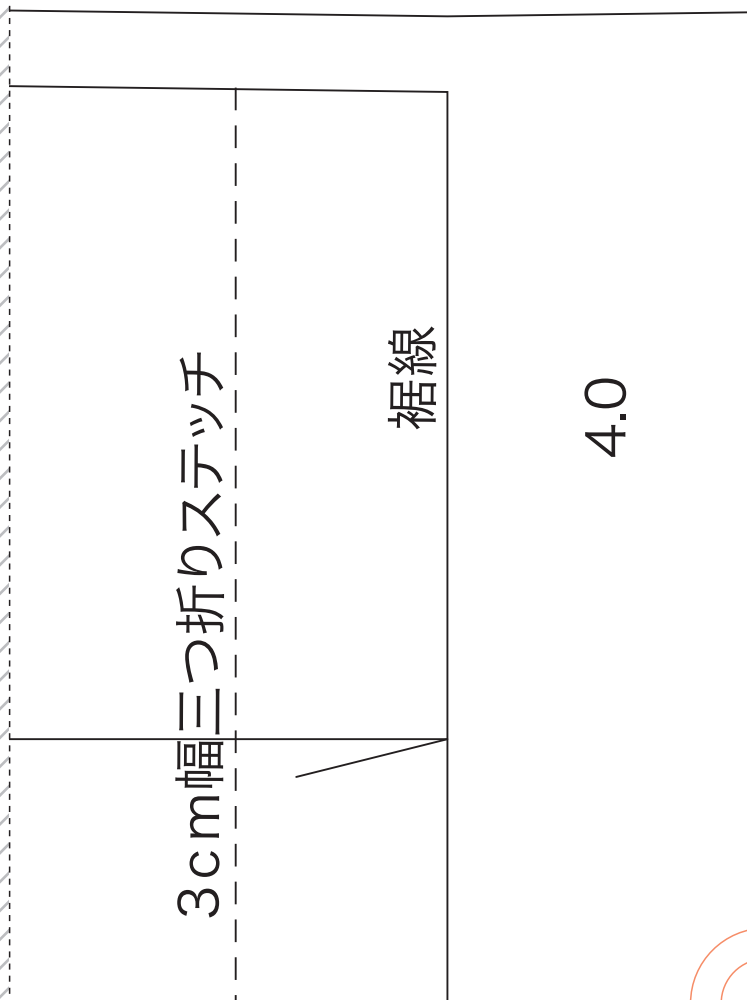
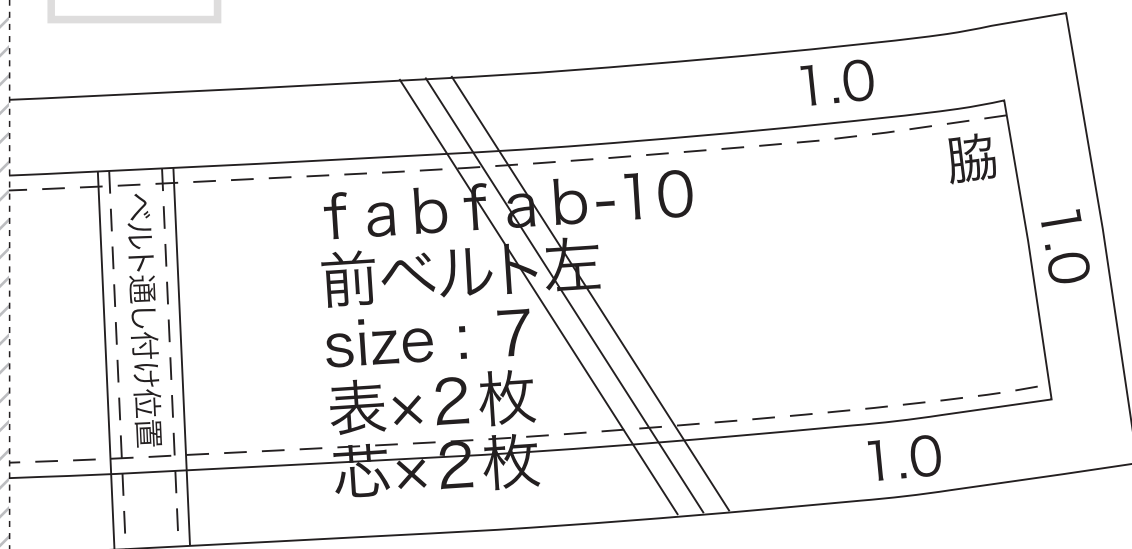

7

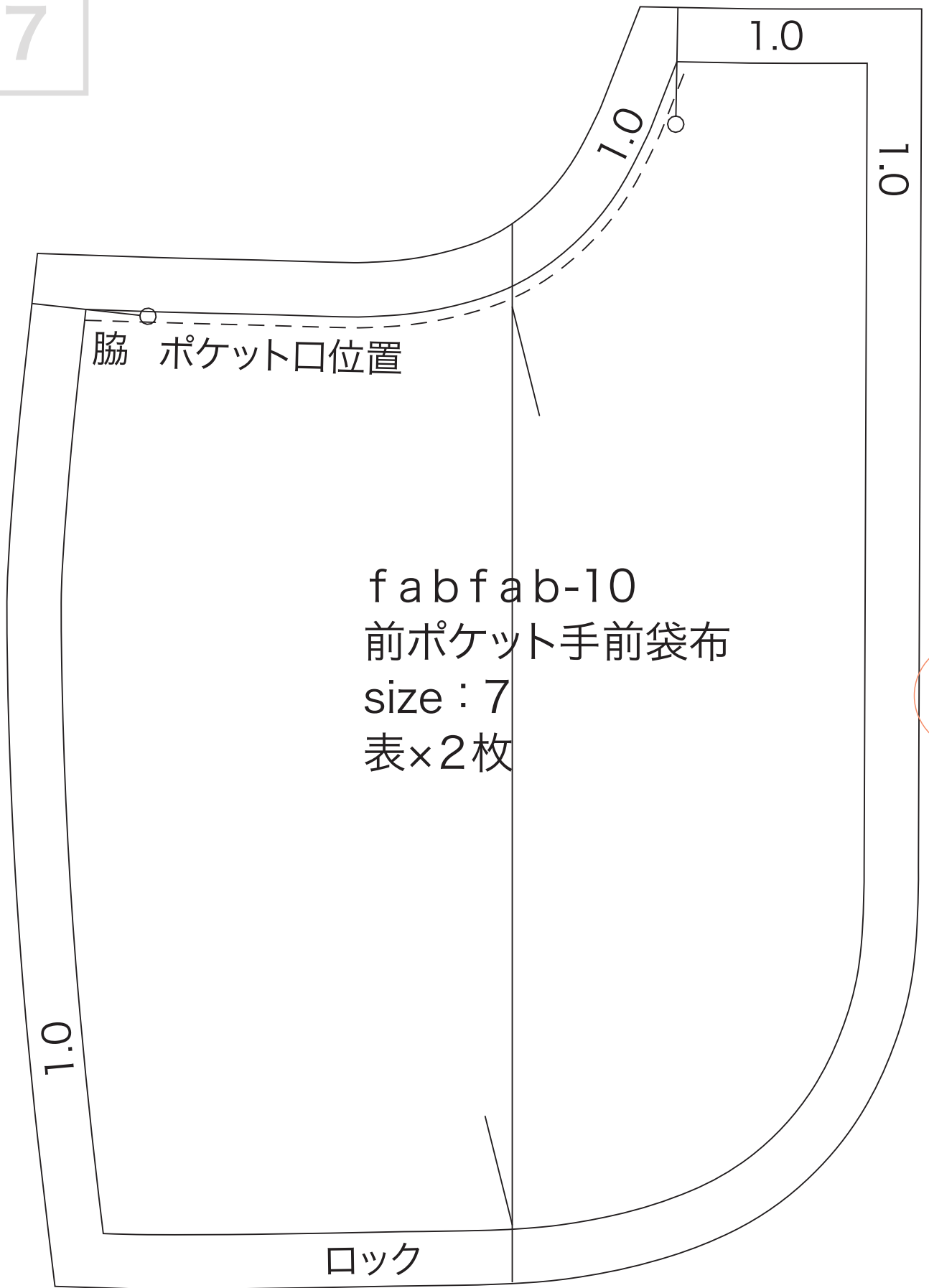

f a b f a b-10
前ポケット手前袋布
size : 7
表×2枚

ロック

8

ポケット口位置

脇

脇

1.0

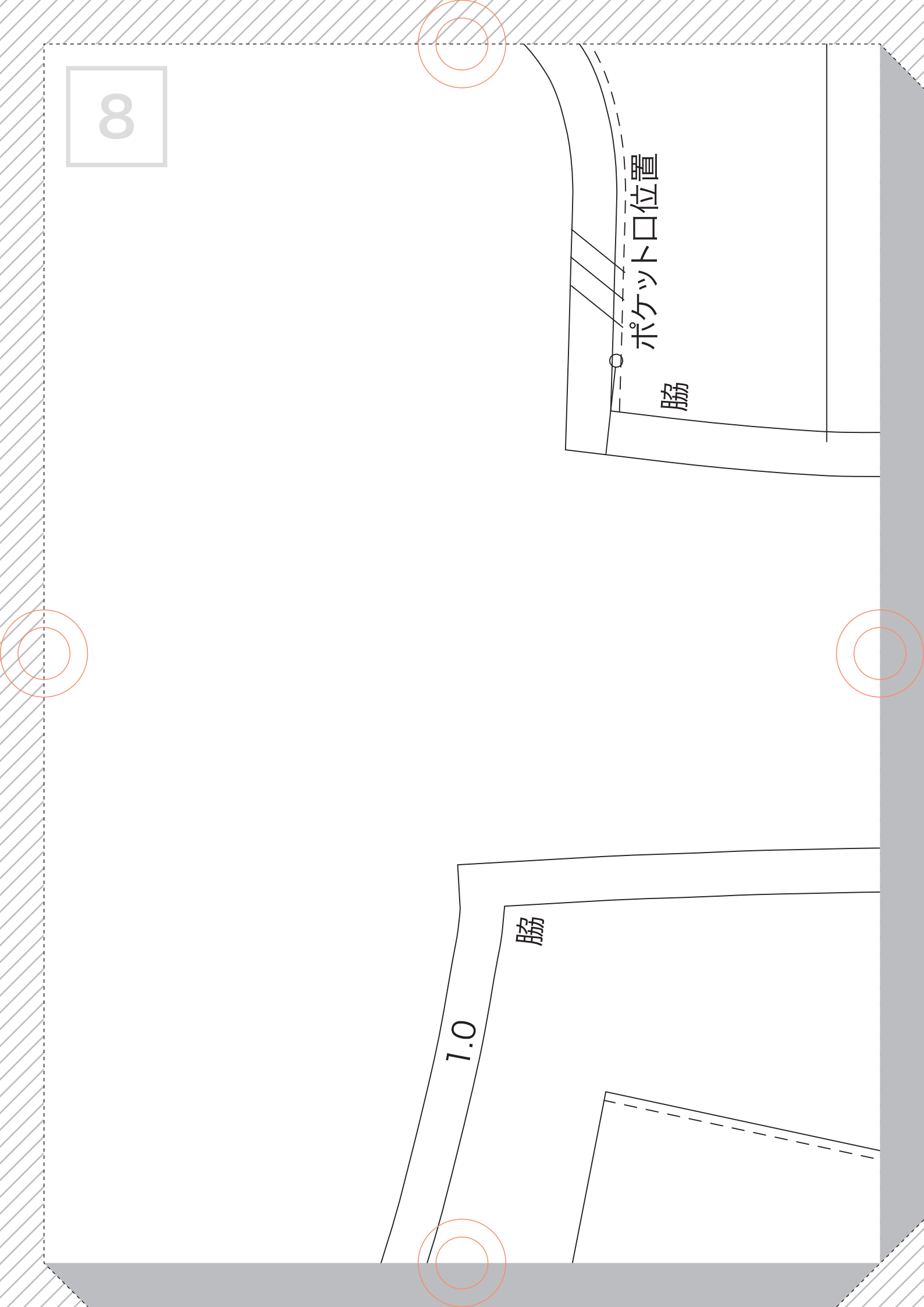

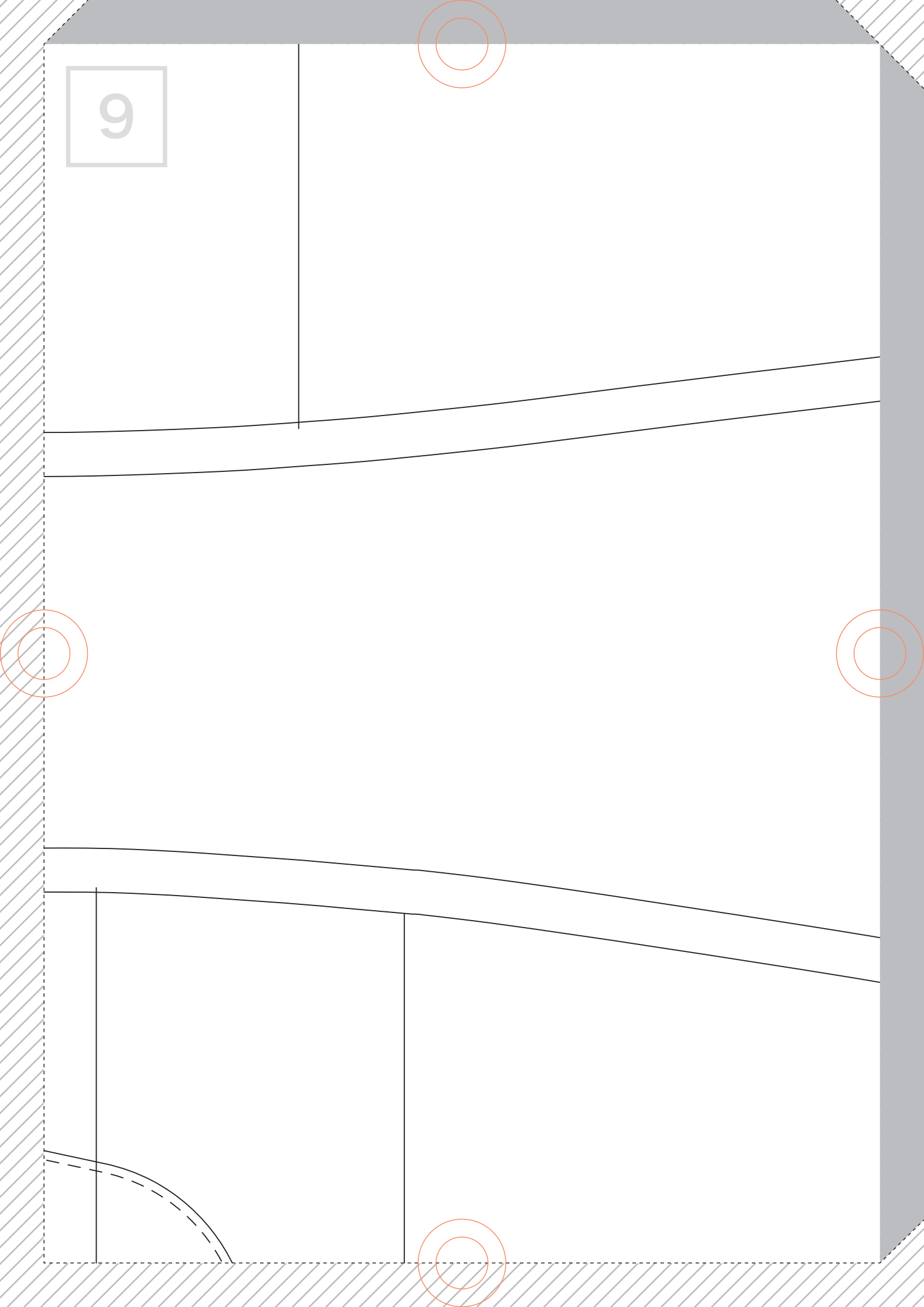

10

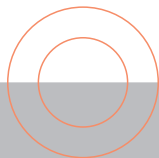
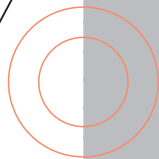
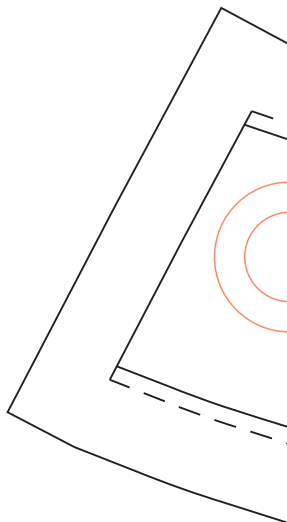
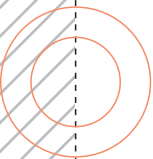
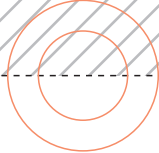

11

0.1

fabfab-10
後ベルト
size : 7
表×2枚
芯×2枚

B. C

1.0

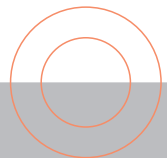
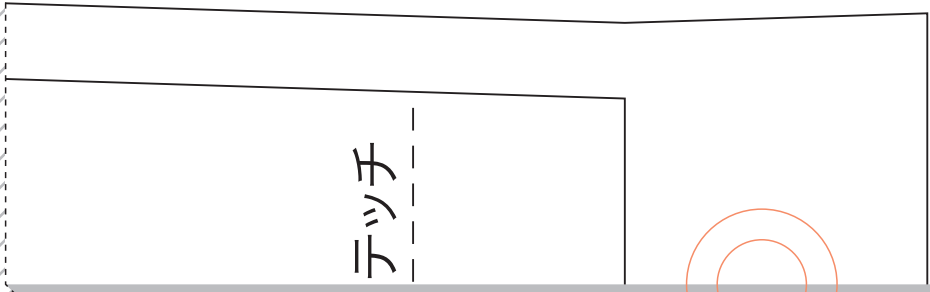
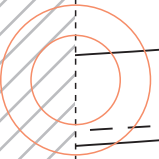
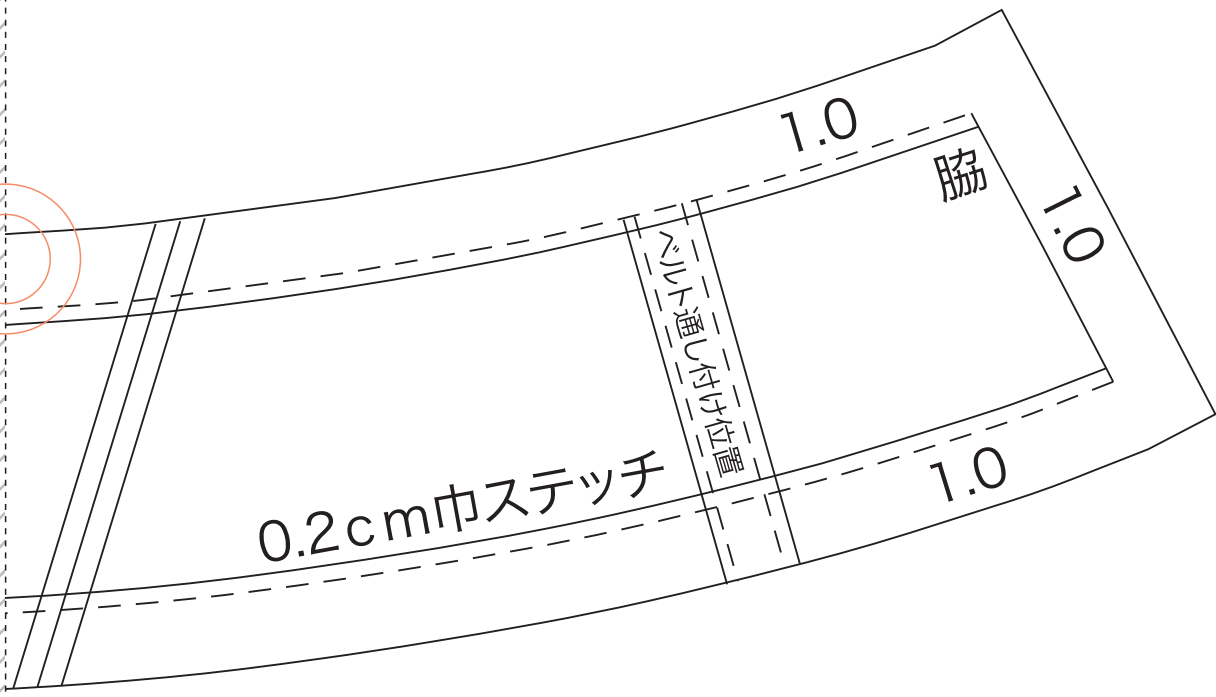
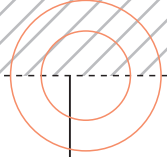
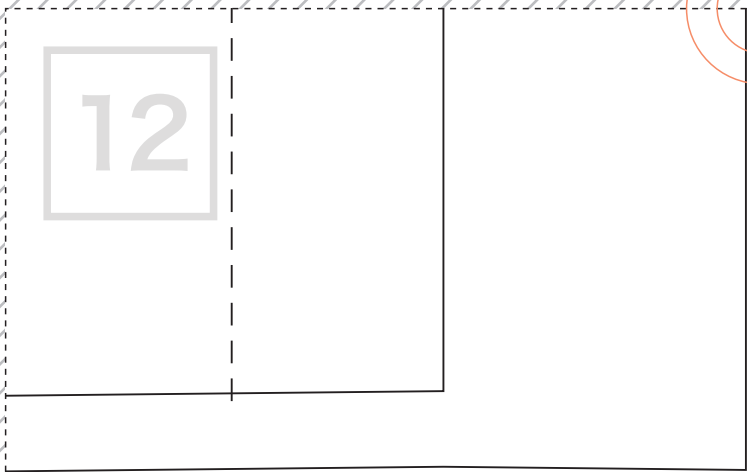

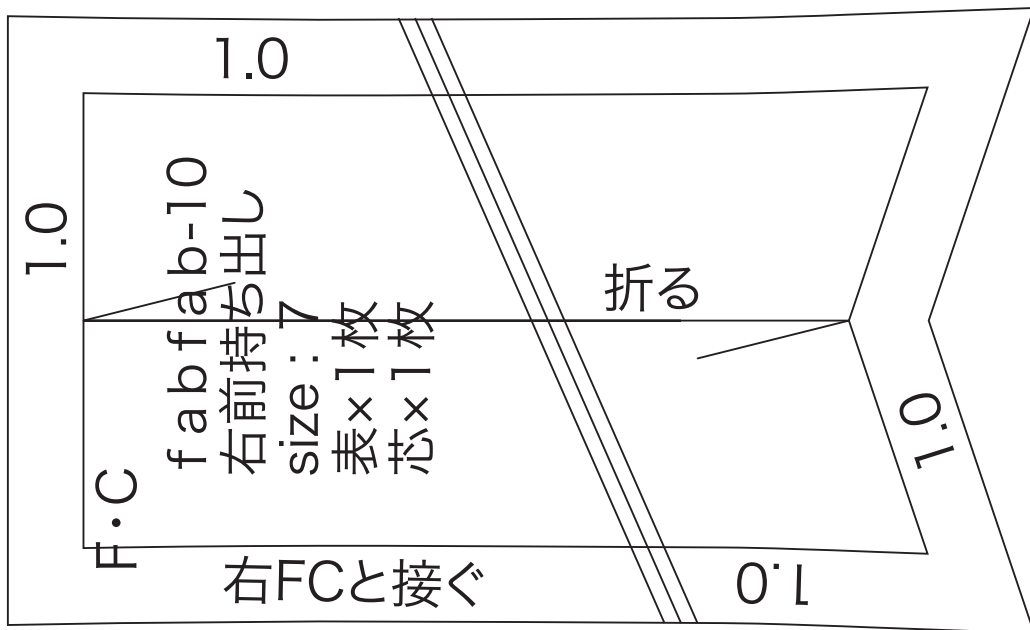
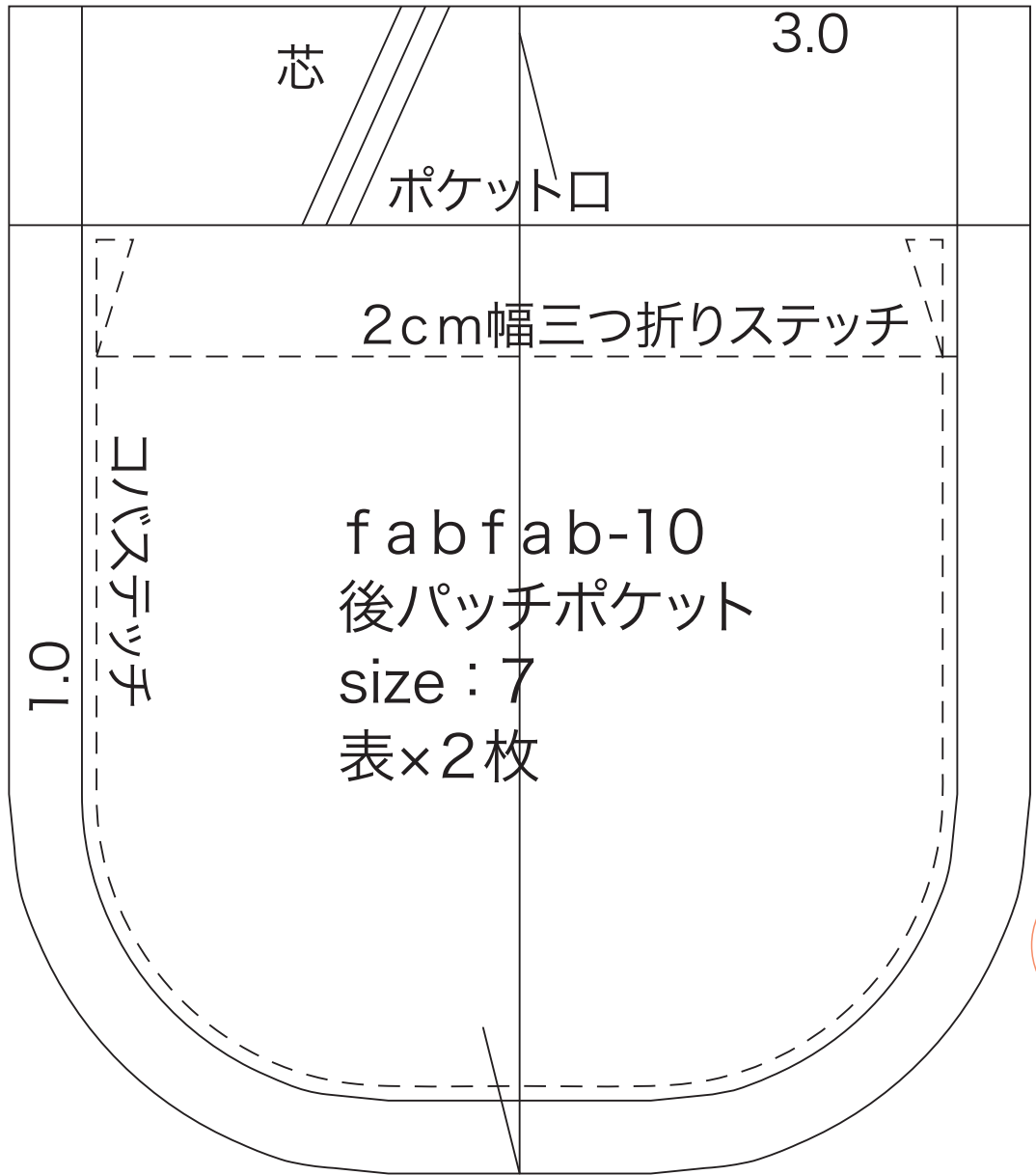

14

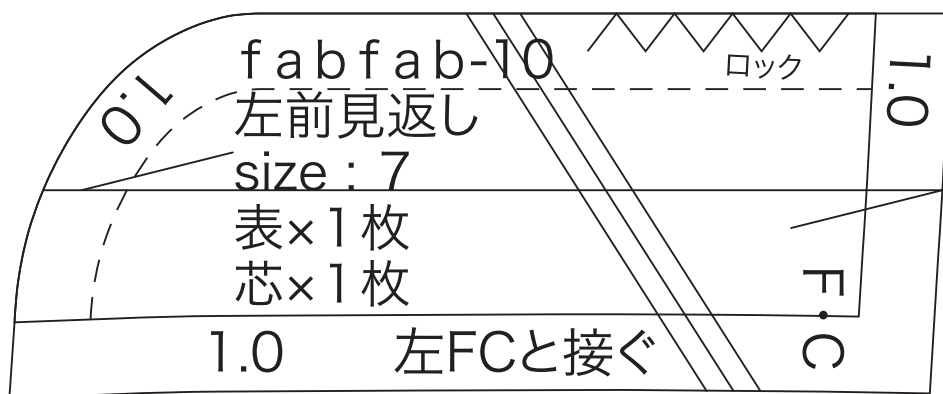
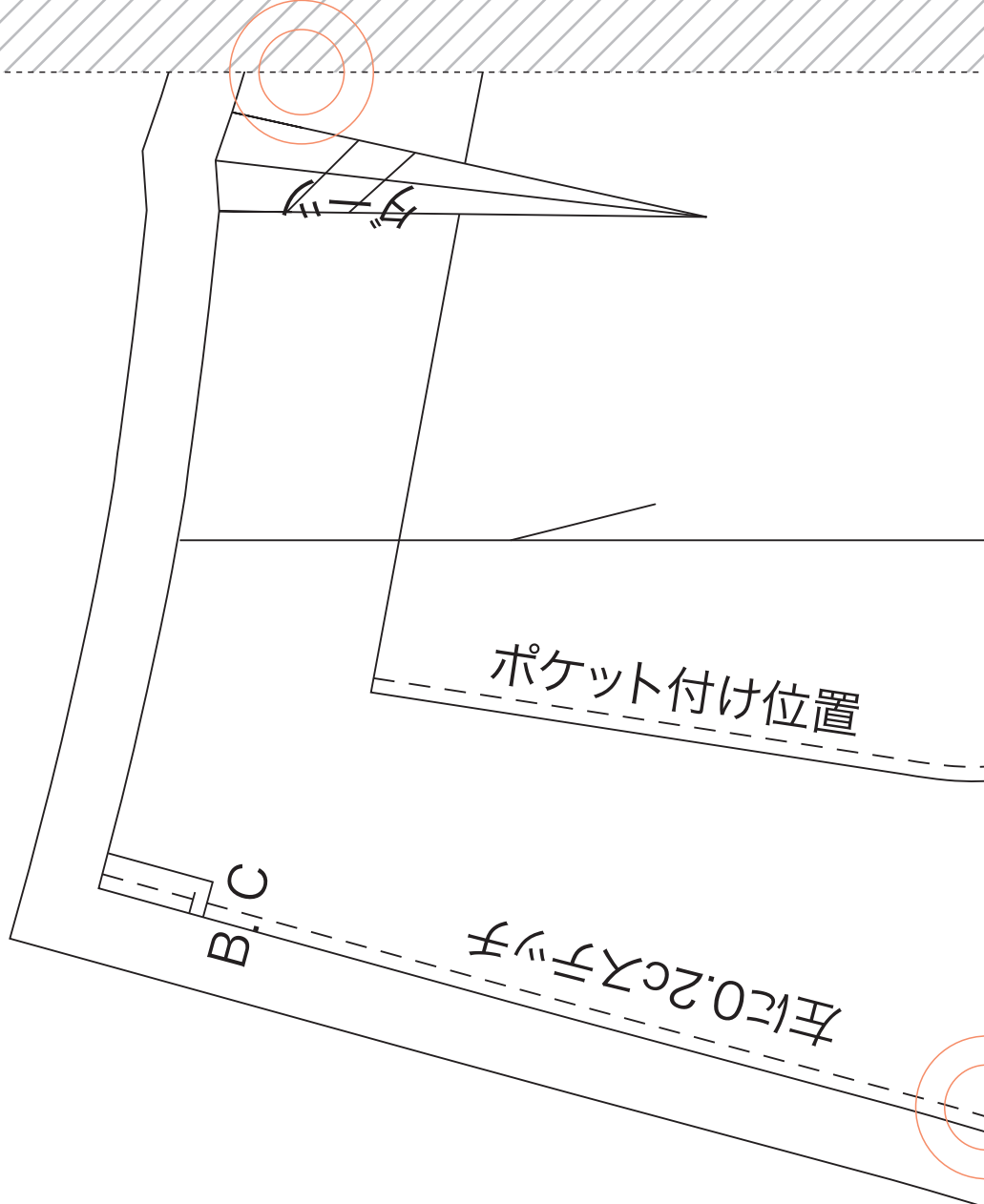

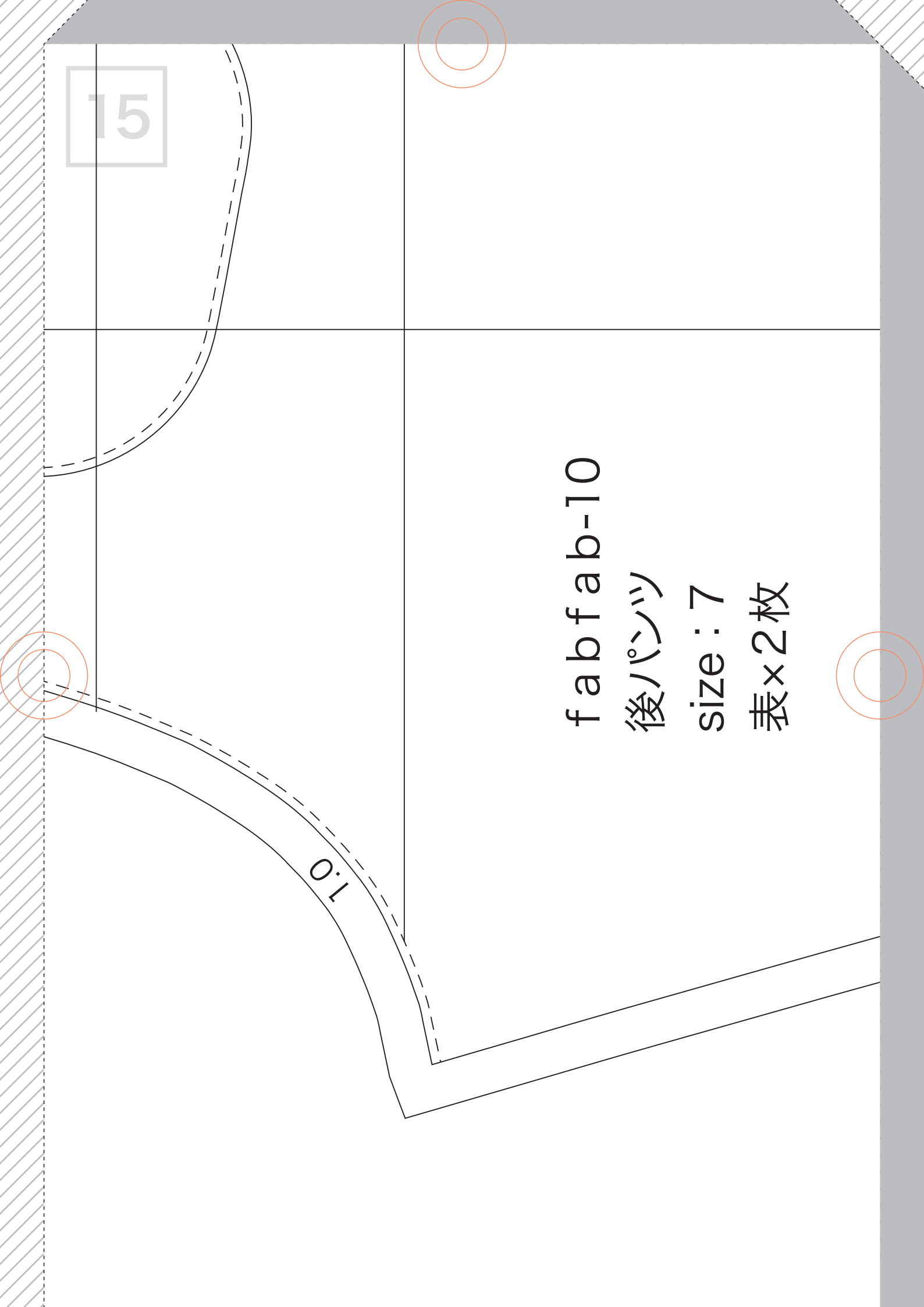

fabfab-10

後パンツ

size : 7

表×2枚

15

1:0

16

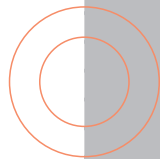
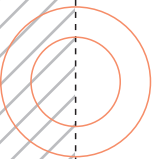
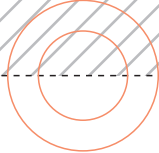

17

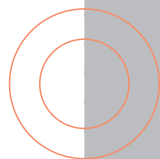
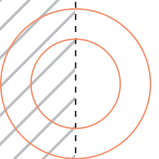
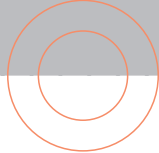

0.1

fabfab-10

ベルト通し

size : 7

表×1枚

