

## introduction はじめに

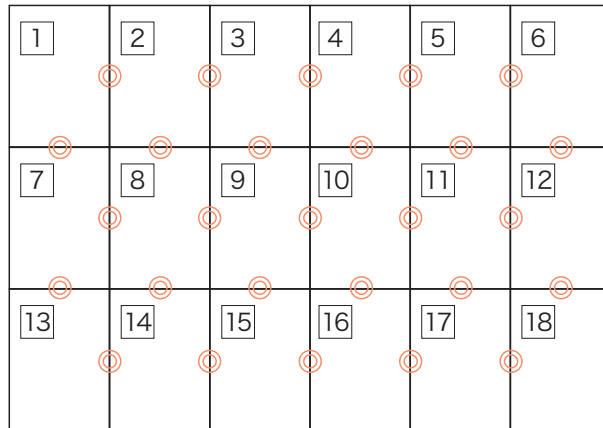

パターンは A4 サイズ 18 枚に分割されています。  
印刷後、右図のようにつなぎ合わせてください。

### ! 印刷時の注意

印刷設定では、「ページの拡大や縮小」を選択せず  
必ず、「実際のサイズ」(原寸) で印刷してください。



## how to make パターンのつくりかた

**STEP1** 斜線部分  は切り取り、灰色部分  は残してのりしろにします。  
(斜線と灰色を間違えないように注意)

**STEP2** 各用紙の番号を確認し、 の位置を合わせて、のりづけします。  
(水のりは用紙が波打ちます。スティック糊などをお使いください)

**STEP3** それぞれのパーツをハサミで切り出します。

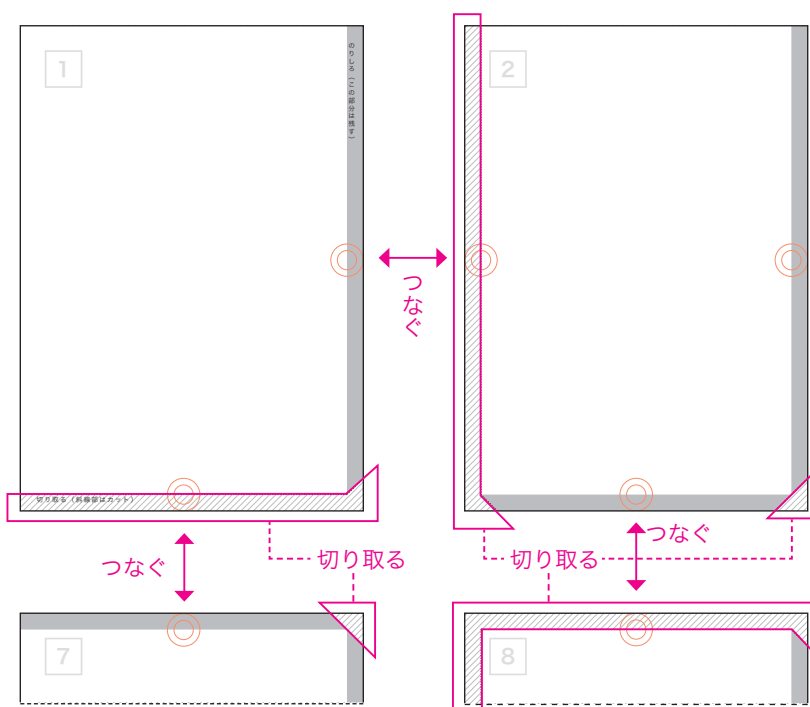

のりしろ (この部分は残す)

1

1.0  
脇線  
1.0

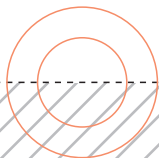

切り取る (斜線部はカット)

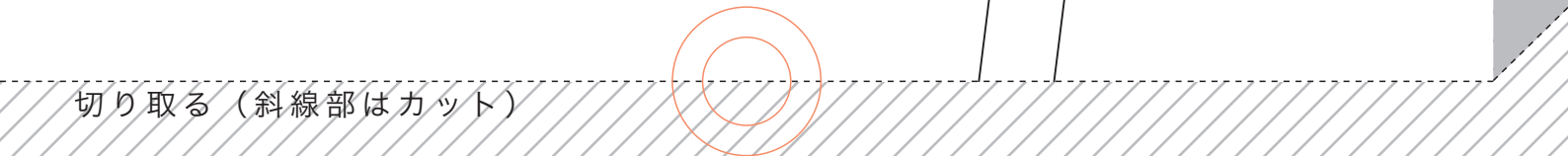

2

ギャザー止り

ギャザー上

f a b f a b-8

前身頃

size : 7

表×1枚

3

がり22cm

前中心わ

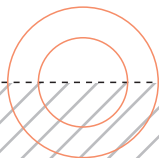
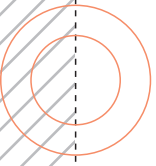

4

ギャザー上がり20cm

ギャザー止り

後ろ中心わ

f a b f a b - 8

後身頃

size : 7

表×1枚

5

1.0

脇線

1.0

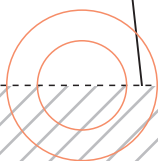
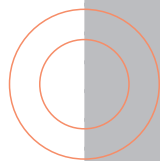
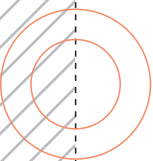

6

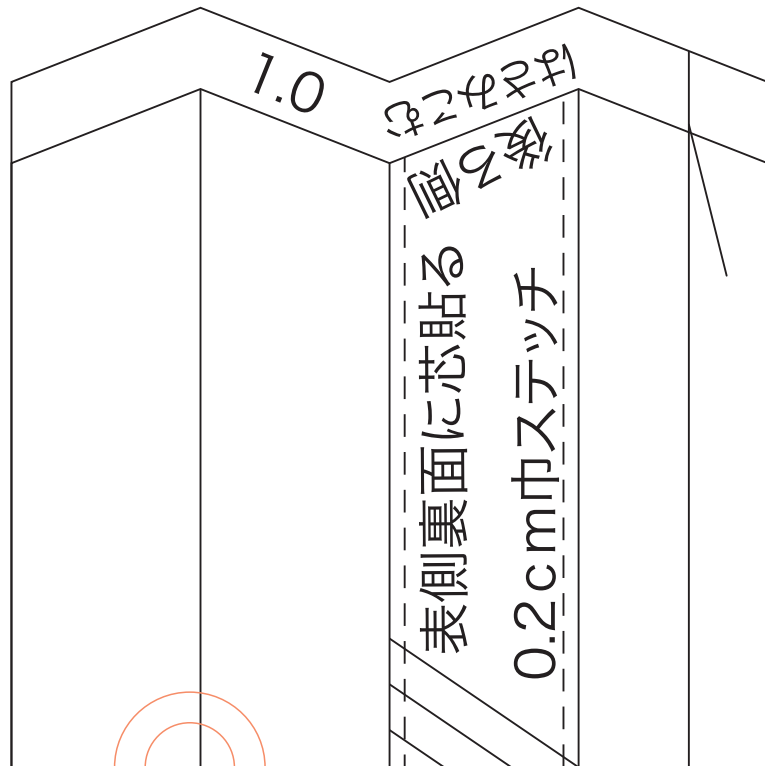

7

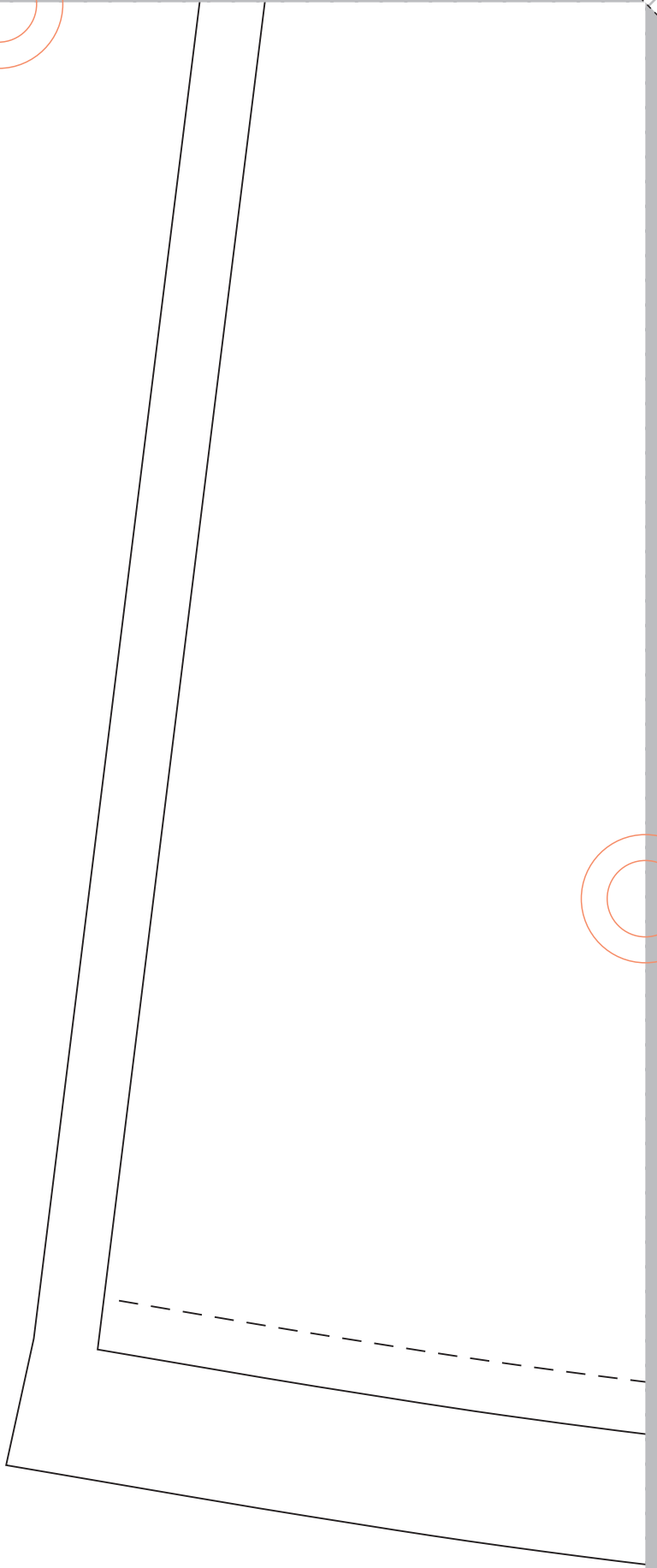
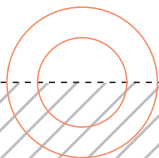
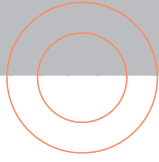



8

1 cm幅三つ折りステッチ

2.0

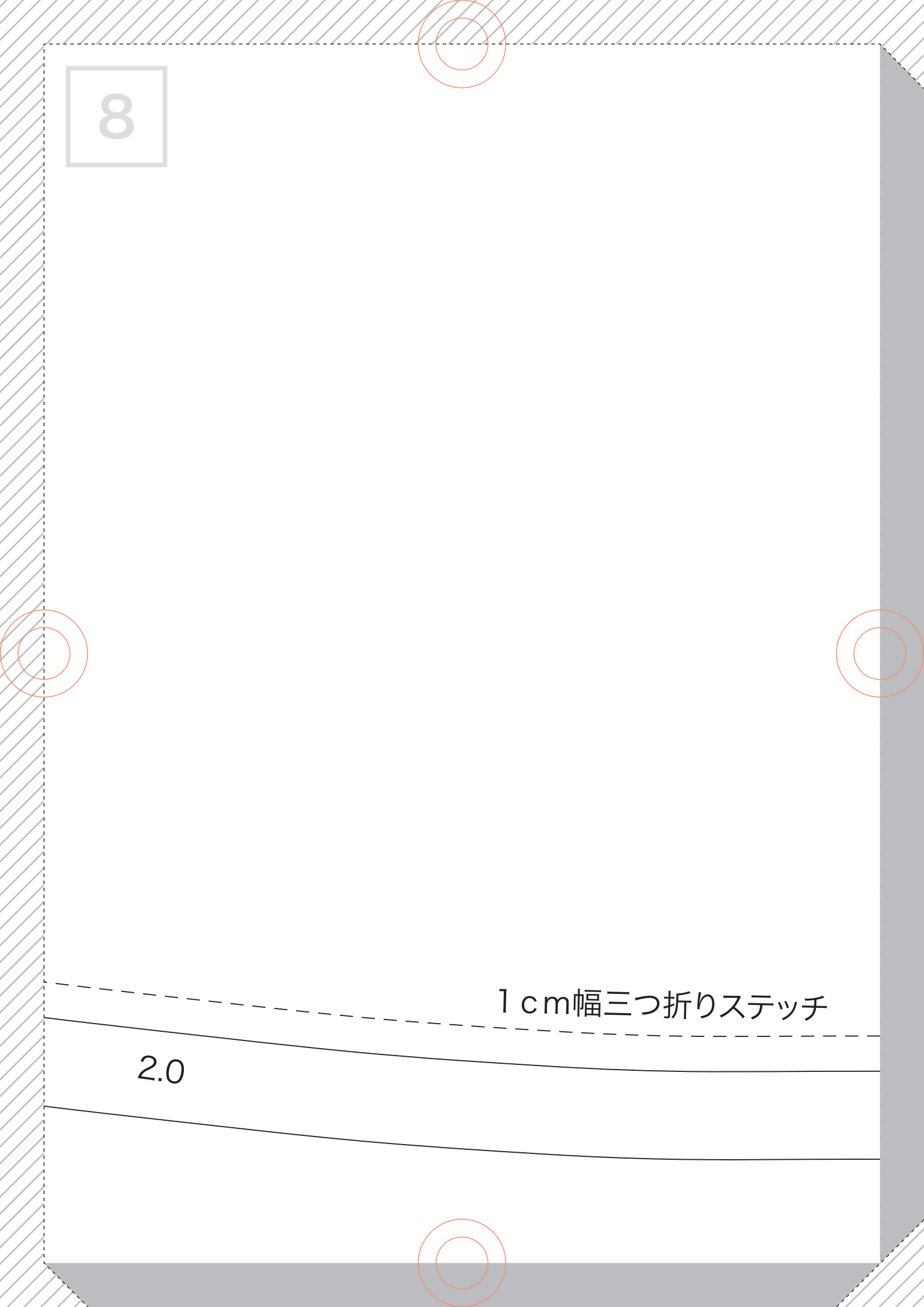

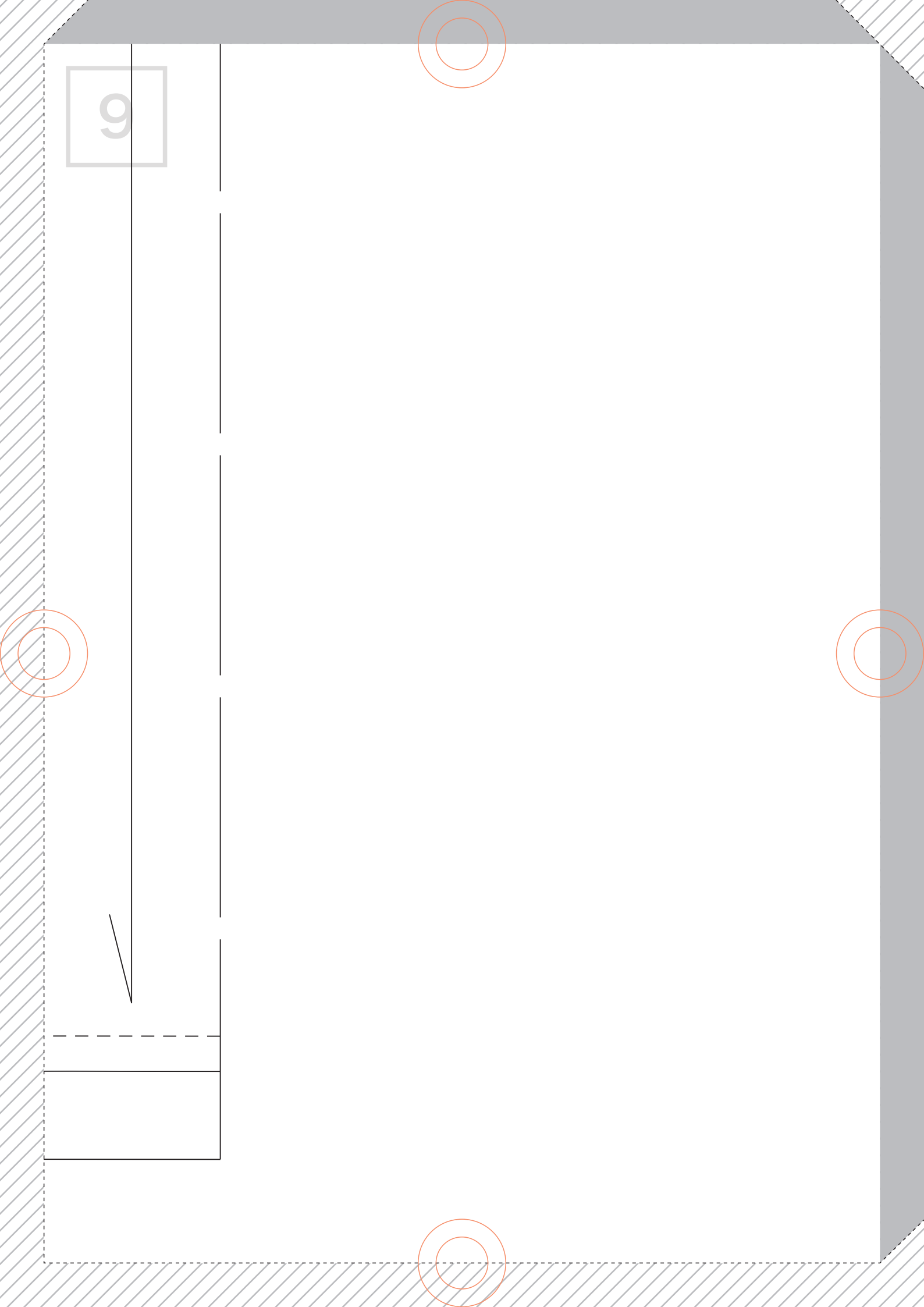

9

10

1 cm幅三つ折りステッチ

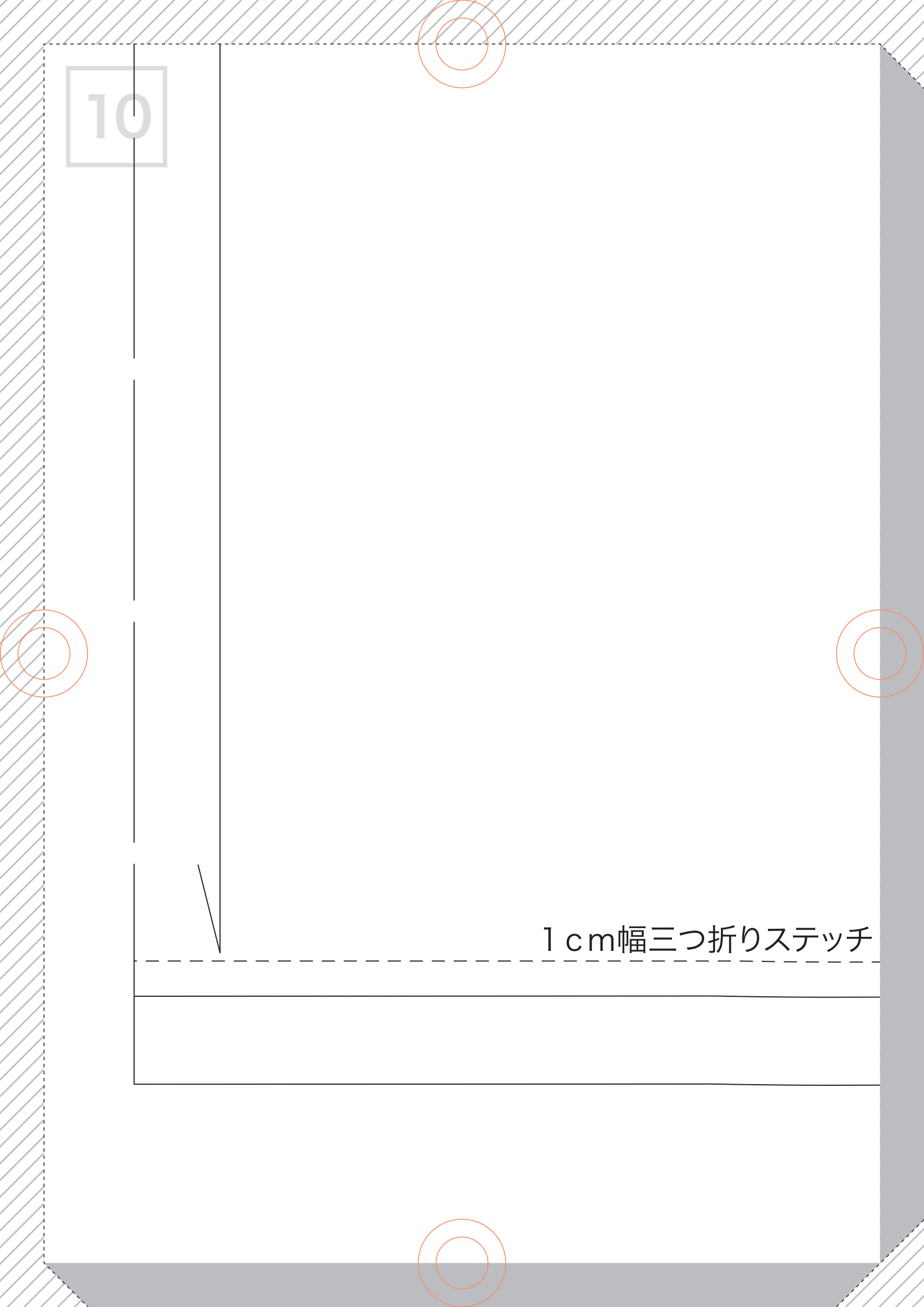

11

2.0

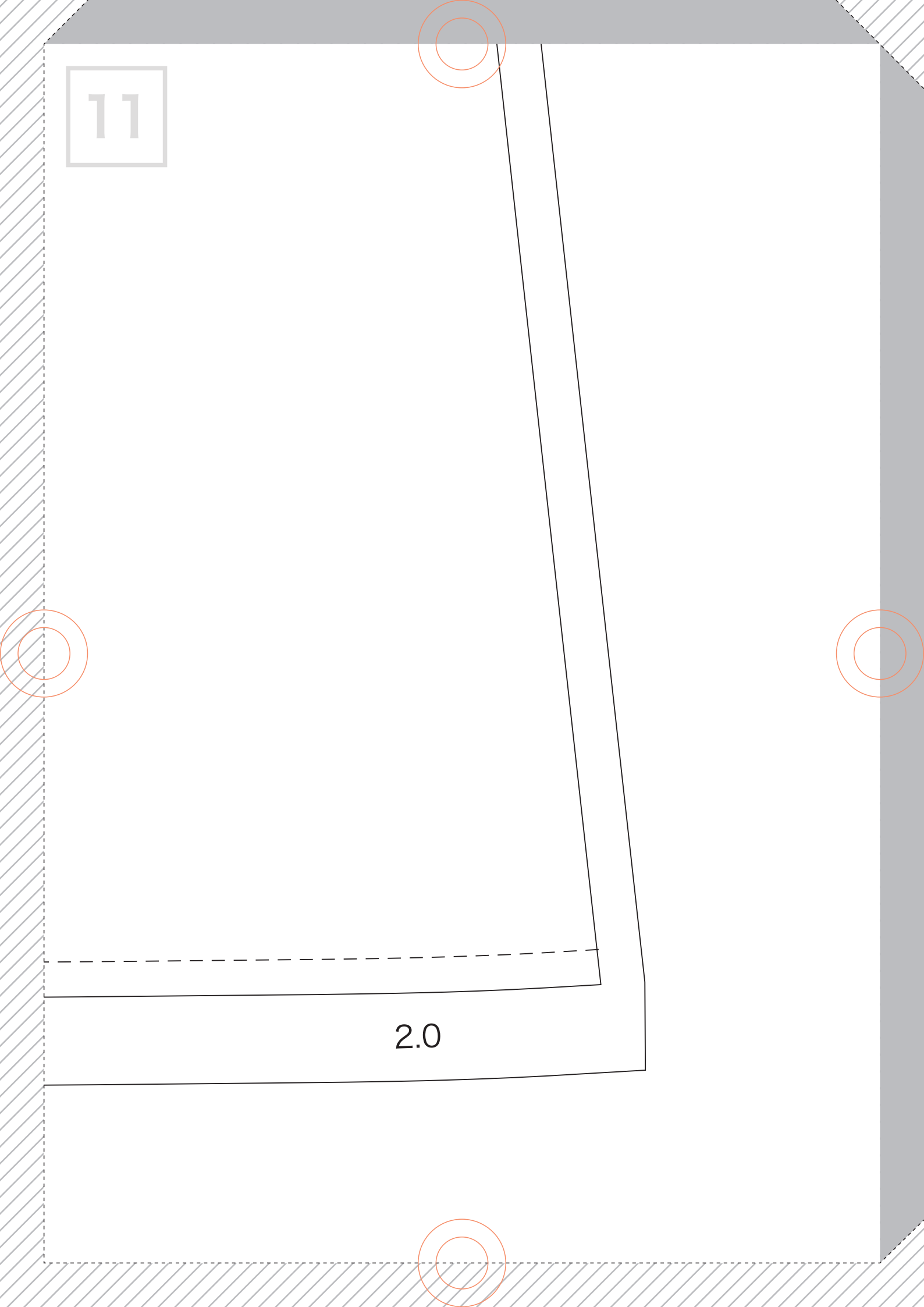

12

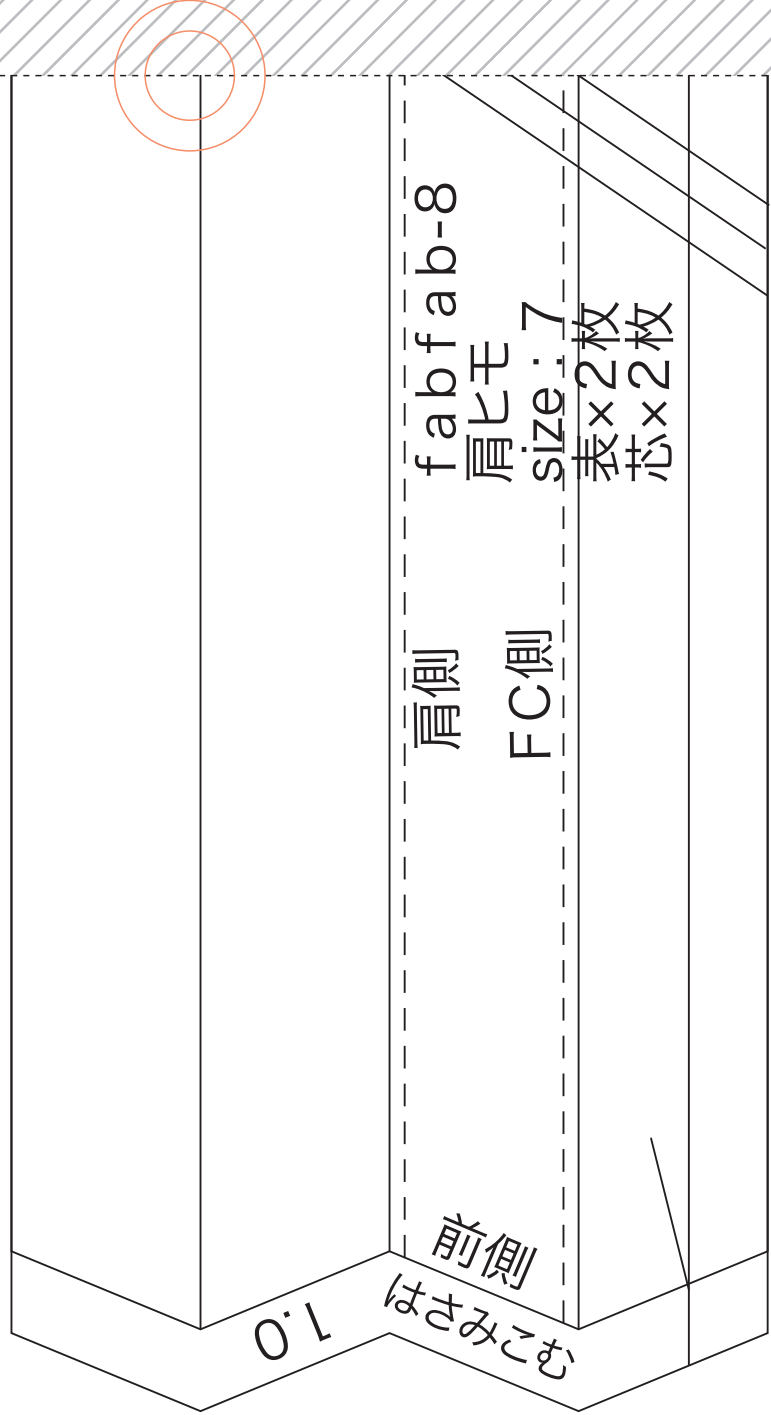

fabfab-8

肩七毛

size: 7

表×2枚

芯×2枚

肩側

FC側

前側

はさみこむ

0.1

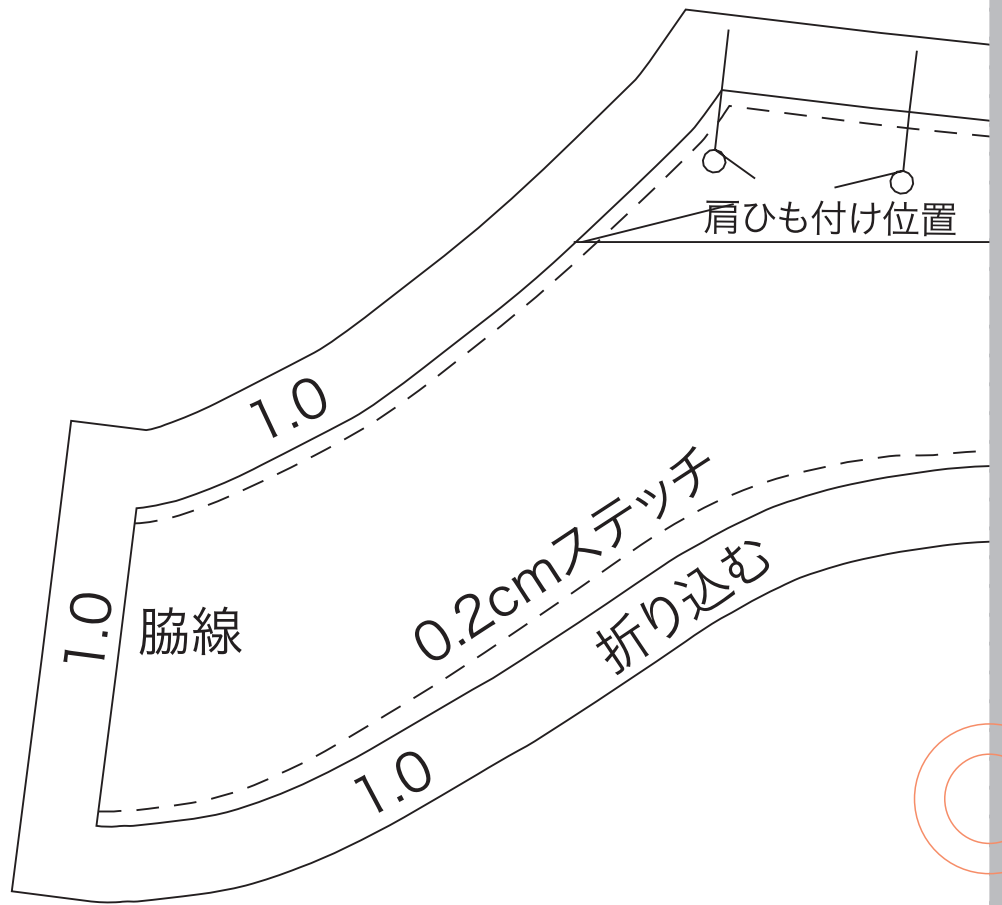

14

1.0

fabfab-8

F.C

前ヨーク

size : 7

表×1枚

芯×1枚

裏×1枚

\*表ヨーク裏面

15

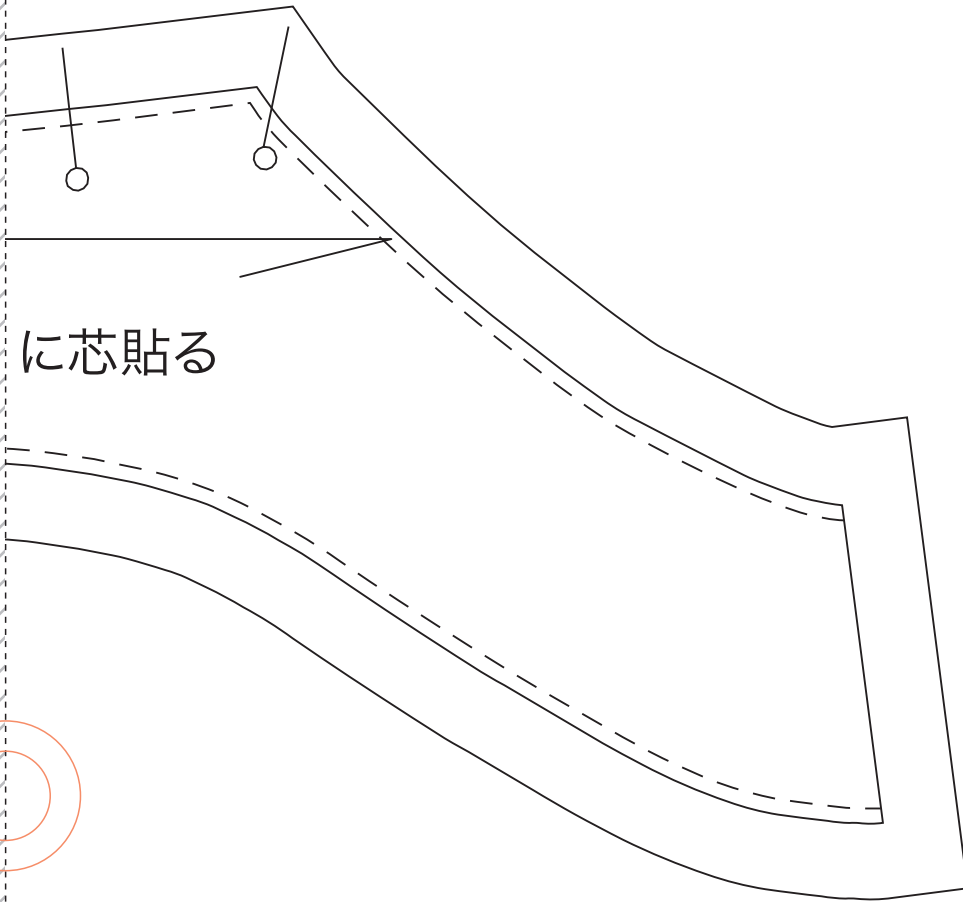

に芯貼る



16

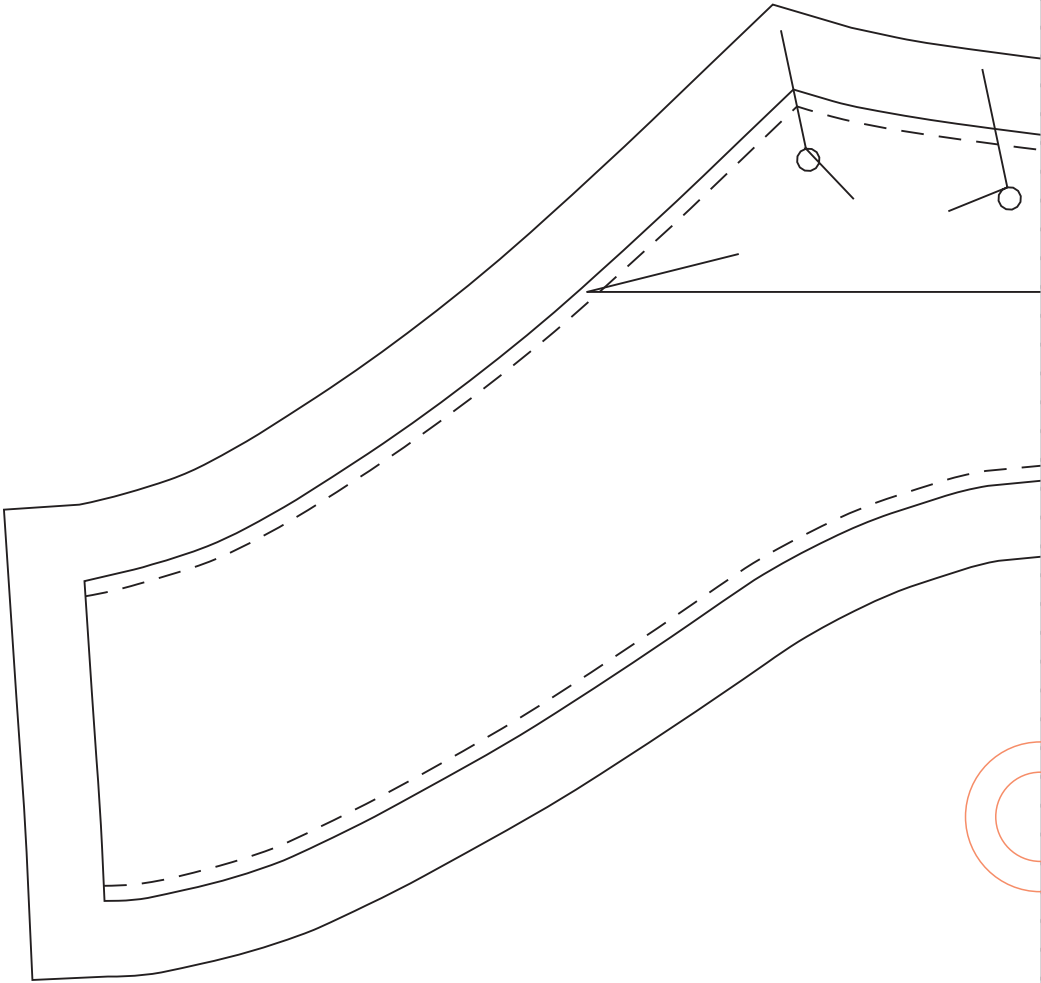

17

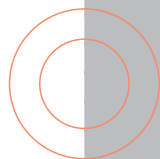
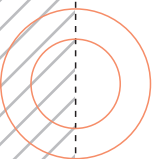
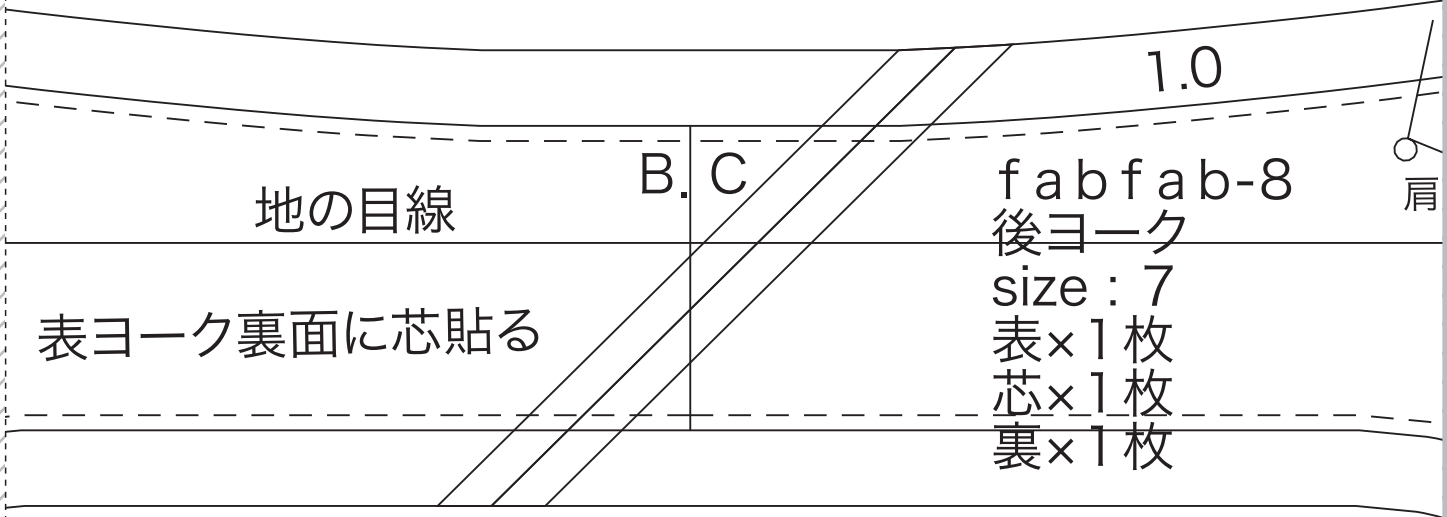

18

