



fab-fabric[®]
s e w i n g s t u d i o

fabulous fabrics, sewing tools,
handmade clothes, sewing school...
www.fab-fabric.com

オリジナルパターン #012 テーパーズパンツ



CM SIZE	用尺	
	110cm 幅	150cm 幅
7	200	160
9	200	170
11	200	180
13	210	180

CM SIZE	できあがり寸法					
	ウエスト	ヒップ	ベルト幅	股上	股下	裾幅
7	71	90.5	3.5	19.5	67	29
9	76	94.5	3.5	20	68	31
11	81	98.5	3.5	20.5	69	33
13	86	102.5	3.5	21	70	35

適した布地

チノクロス / ギャバジン / デニム / サテンなど
透けのない布地 (普通地)
柄合わせが必要な場合は余裕をもってご用意ください

必要な材料

・接着芯 (90cm 幅 × 40cm)
・ファスナー 1 本 (7号 11cm/9号 11.5cm/11号 12cm/13号 12.5cm)
・前カン (1 セット)



パターンの著作権は fab-fabric sewing studio/novel co.,ltd が所有しています。
無断での複写・転写・流用・二次配布及び作品の販売はできません。

Do It Ourselves.

つくりかた

裁断

*型入れの参考図です

<110cm幅>

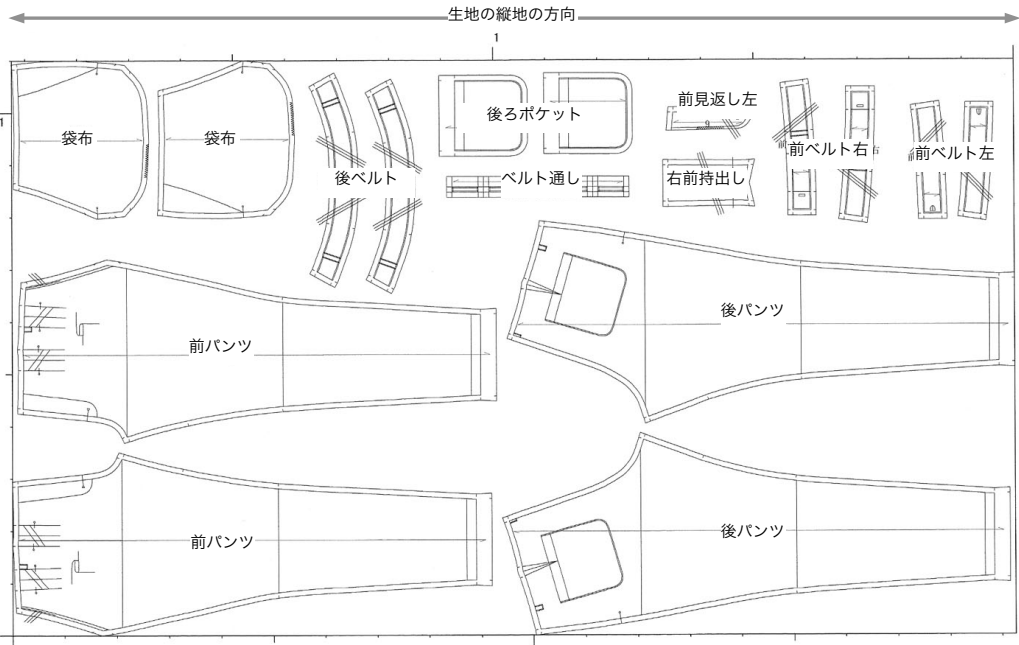

<150cm幅>

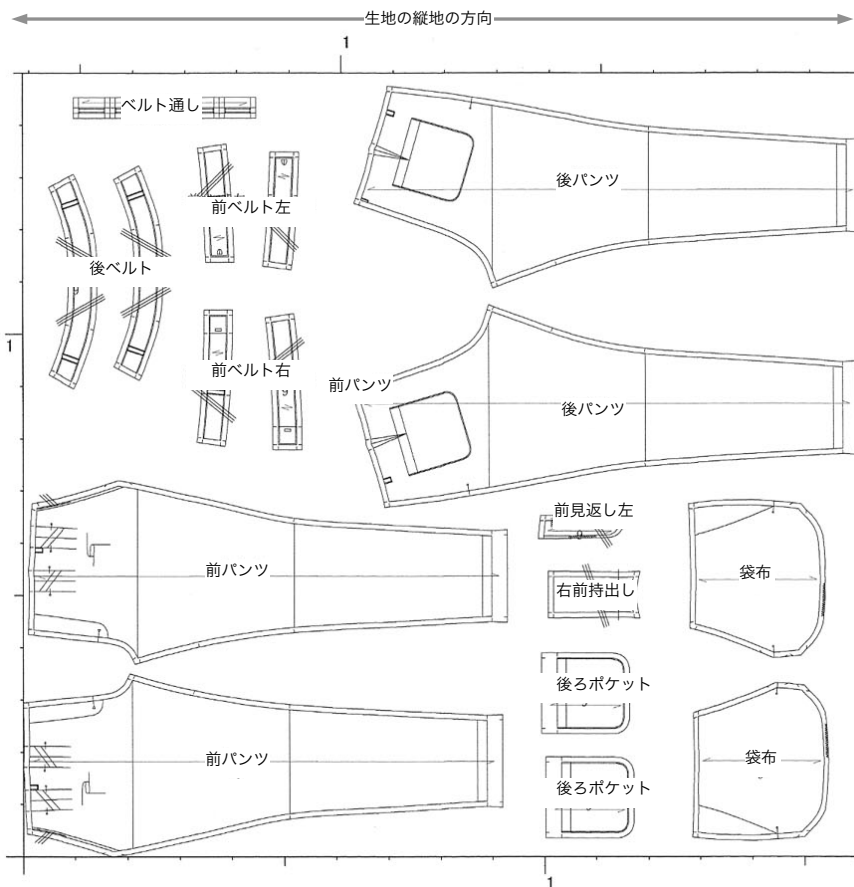

つくりかた

準備

- *「前ベルト左」「前ベルト右」「後ベルト」「左前見返し」「右前持ち出し」の裏全面に接着芯を貼ります
- *「前パンツ」のポケット口の裏面側に接着芯を貼ります

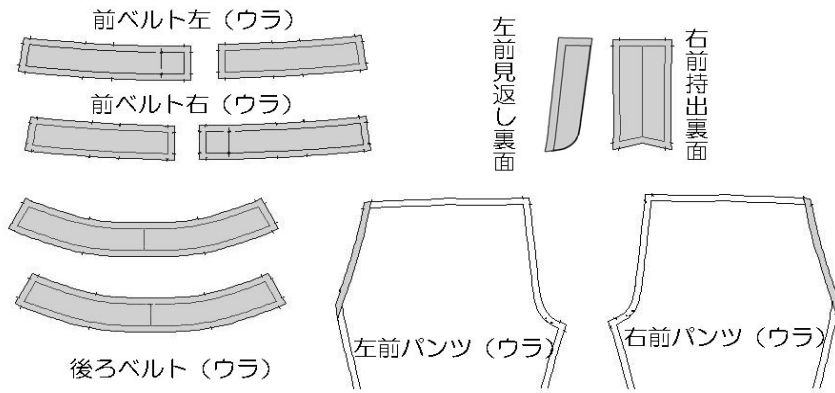

縫製 手順 1

後ろパンツのダーツを縫います

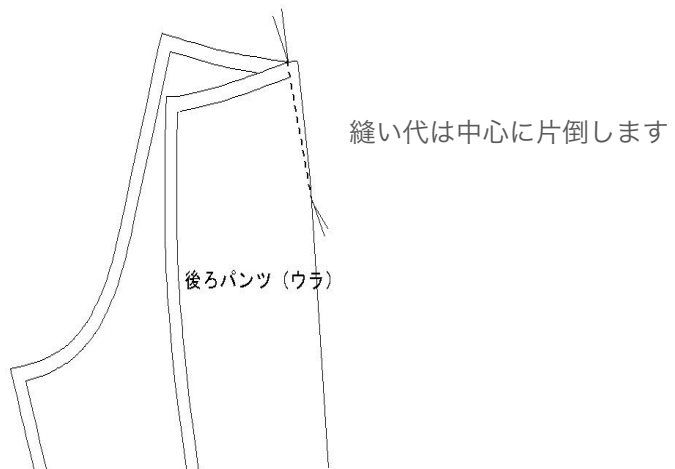

縫製
手順
2

後ろポケットをつけます

- ①ポケット口は三つ折りステッチをかけます
1cm折ってから2cm折って、端にステッチをかけます

ポケット口は3つ折りステッチする

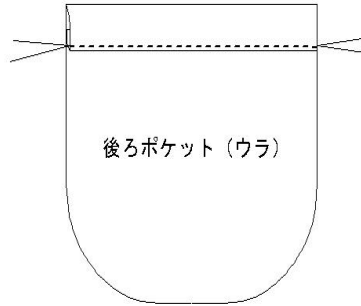

- ②縫い代はロックミシン(ジグザグミシン)をかけて
アイロンで出来上がりに整えます

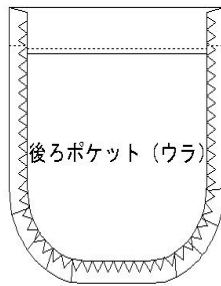

周囲は ロックをかけてアイロンで折っておく

- ③「後ろパンツ」と「後ろポケット」を0.2cm幅のステッチで縫い合わせます

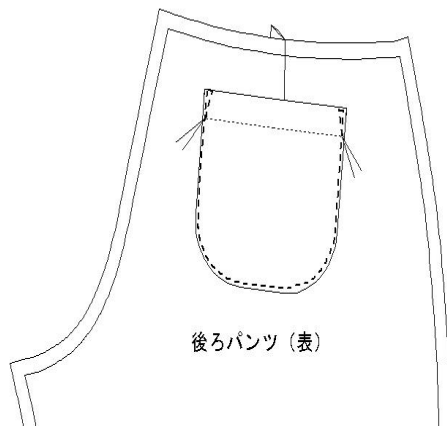

縫製
手順
3

後ろパンツの股上を縫い合わせます

- ①左右の後ろパンツを中表に合わせて、股ぐりを縫い合わせます
縫い代は2枚合わせてロックミシン(ジグザグミシン)をかけて左側に倒します

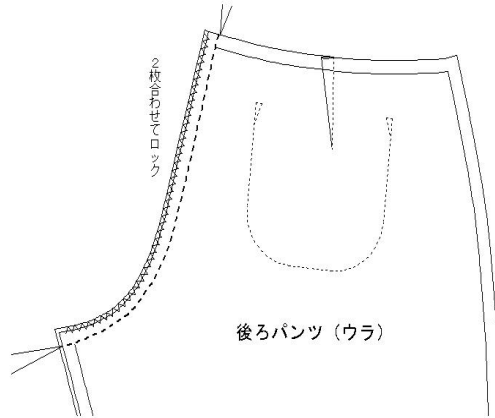

- ②表側に返して、0.2cm幅のステッチをかけます

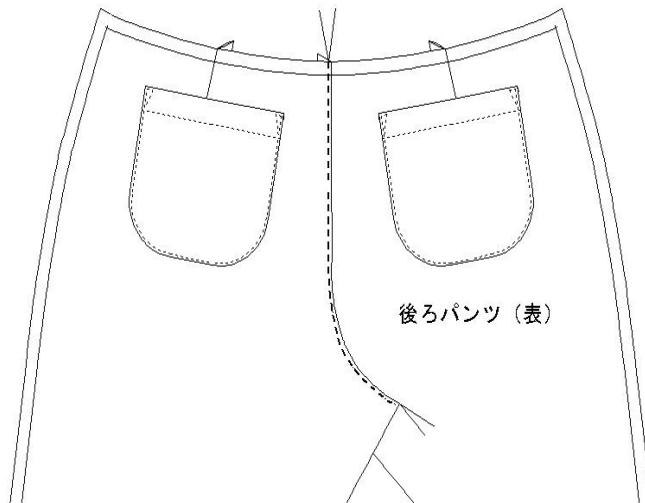

縫製
手順
4

前ポケットをつくります

①「前パンツ」と「袋布」を中表に合わせ、
ポケット口を縫い合わせます

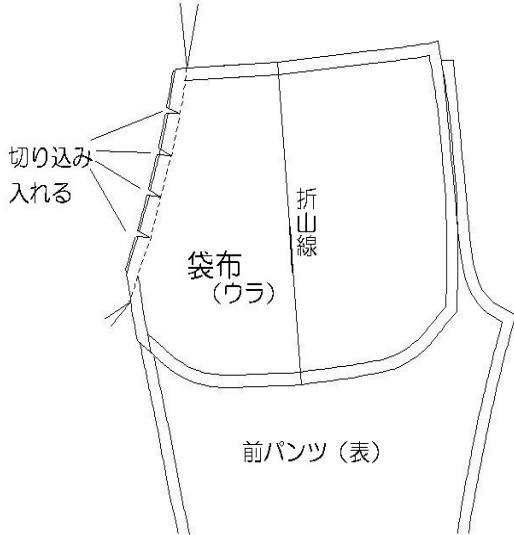

②表に返して、アイロンで整え、0.5cm幅の
ステッチをかけます

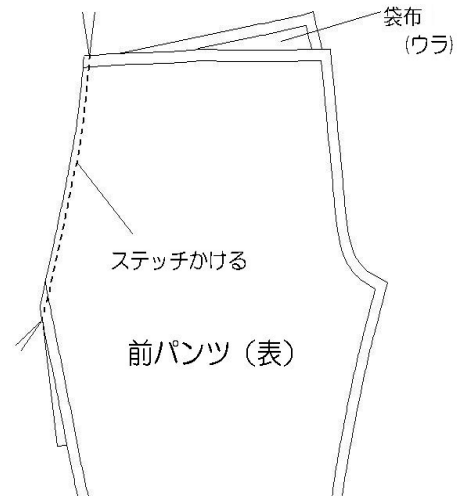

③「袋布」を折山線で折り返して
底を地縫いします。
縫い代は2枚合わせてロックミシン
(ジグザグミシン)をかけます

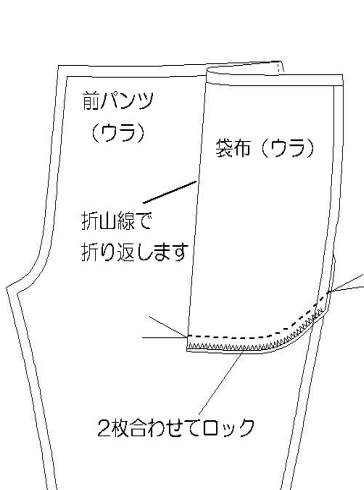

④表に返して、「前パンツ」のタックをとり
「前パンツ」と「袋布」の重なる縫い代を
合わせて、ミシンをかけ、固定します

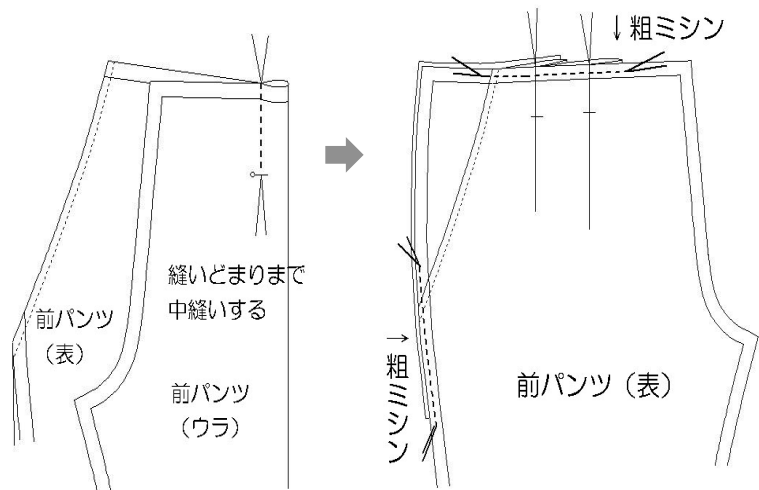

縫製
手順
5

前あきをつくります

- ①前パンツのあき止まりの目印になるよう、0.2cmの切り込みを入れ
股ぐりにロックミシン(ジグザグミシン)をかけます

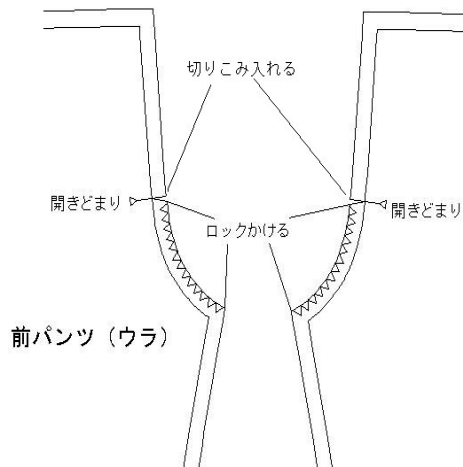

- ②「持ち出し」は左右中央で中表に合わせ、裾を縫い合わせます
表に返して、縫い代にロックミシン(ジグザグミシン)をかけます
「見返し」縫い代にロックミシン(ジグザグミシン)をかけます

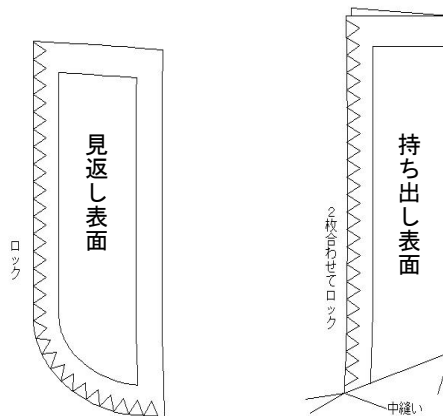

次ページ③につづきます

縫製
手順
5

前あきをつくります(つづき)

- ③「左前パンツ」と「見返し」を中表に合わせて、端から0.8cmで縫い合わせます
次に、表に返して裏側に0.2cmひかえてアイロンで整えます

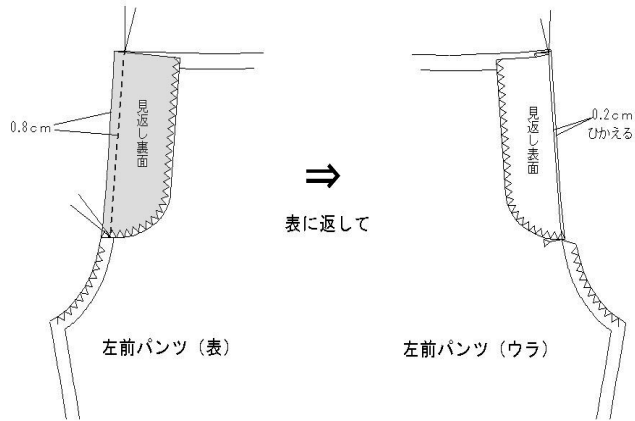

- ④あき止まりから下の股ぐりを縫い合わせます

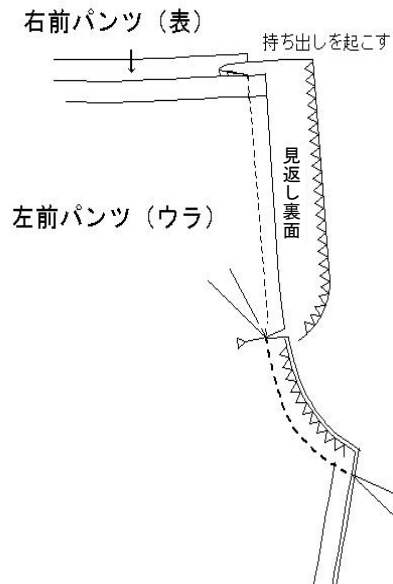

次ページ⑤につづきます

縫製
手順
5

前あきをつくります(つづき)

- ⑤「持ち出し」と「右前パンツ」の縫い代の端を揃えます
次に、「右前パンツ」ファスナーつけ部分の縫い代を0.3cm出して
「持ち出し」との間にファスナーをはさみ、あき止まりまで
きわを縫い合わせます

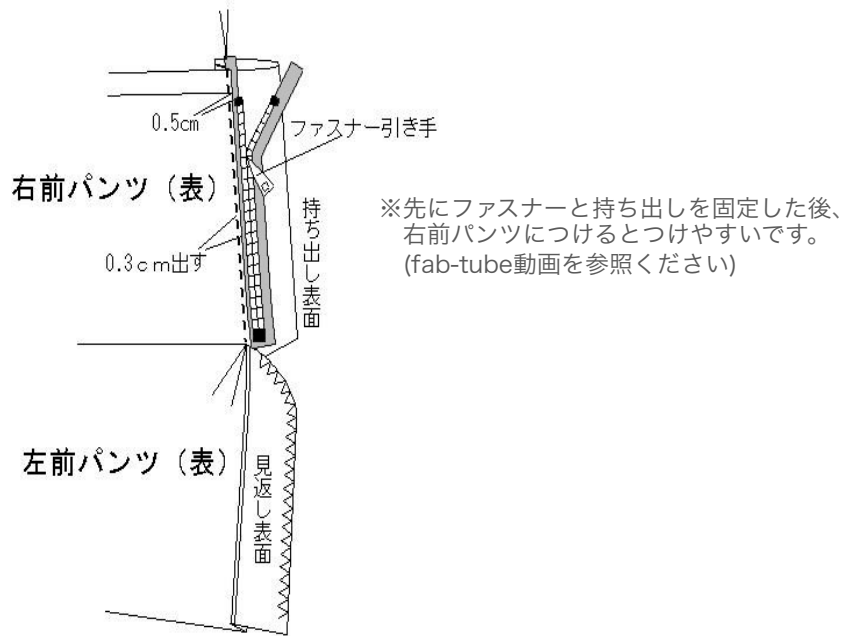

- ⑥出来上がりに重ねてしつけをかけます

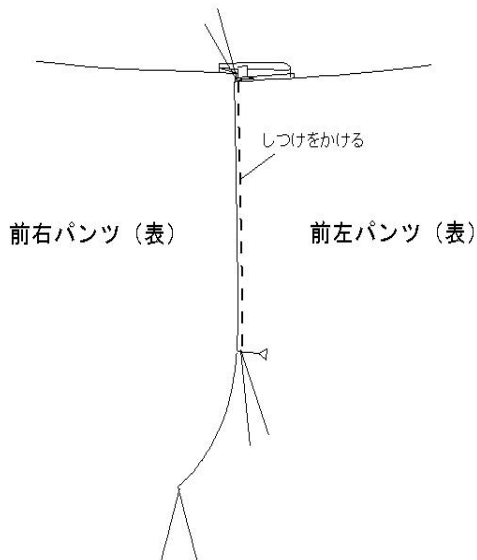

次ページ⑦につづきます

縫製
手順
5

前あきをつくります(つづき)

⑦「持ち出し」をめくって「見返し」と「ファスナー」を縫います

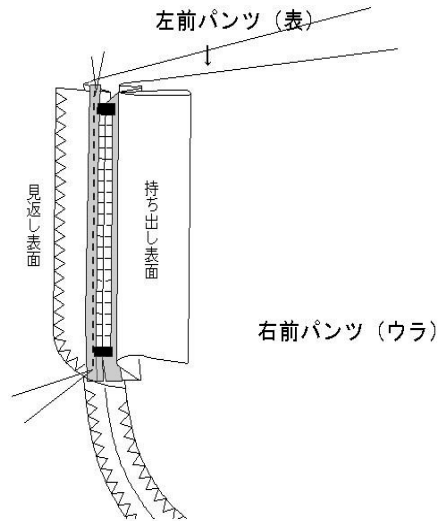

⑧持ち出しをよけて「左前パンツ」と「見返し」にステッチをかけます

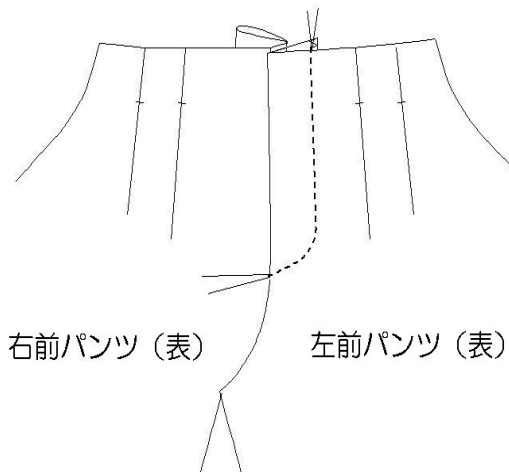

※図のように、表側からステッチをかける場合は
チャコマーカ―(あとで消えるもの)で印をつけて

※裏側から「見返し」に沿ってステッチをかけても
大丈夫です(fab-tube動画を参照ください)

次ページ⑨につづきます

縫製
手順
5

前あきをつくります(つづき)

⑨「持ち出し」をもどして押さえステッチをかけます

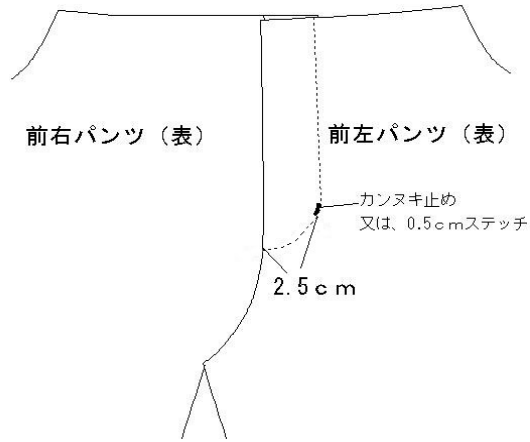

縫製
手順
6

両脇を縫い合わせます

*前後のパンツを中表に合わせて、脇を縫い合わせます

*縫い代は2枚合わせてロックミシン(ジグザグミシン)をかけて後ろに倒します

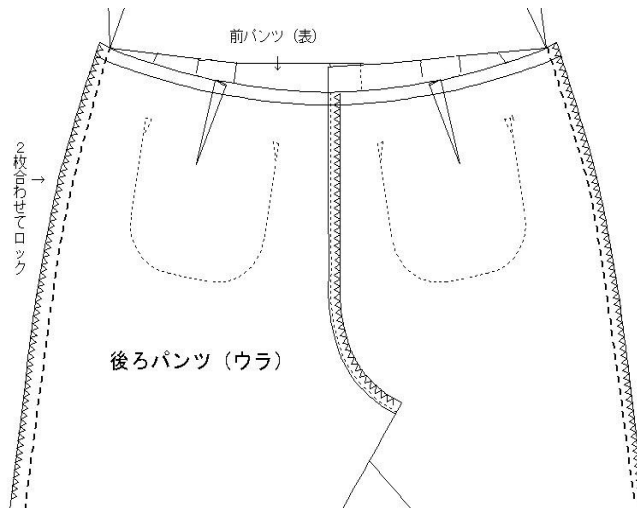

縫製
手順
7

左右の股下を縫い合わせます

*前後のパンツを中表に合わせて股下を縫い合わせます

*縫い代は2枚合わせてロックミシン(ジグザグミシン)をかけて後ろに倒します

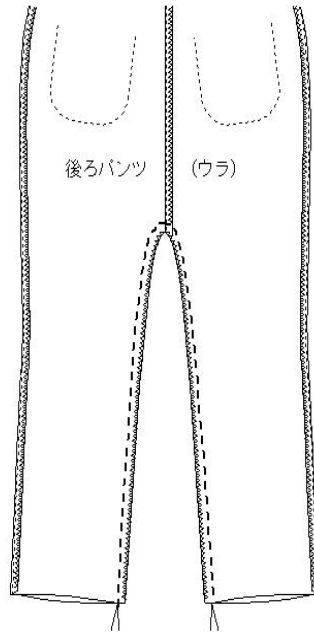

縫製
手順
8

ベルトをつくります

①「ベルトの表面」「ベルトの裏面」ともに
わきを縫い合わせ縫い代は2つに割ります

②「ベルトの表面」「ベルトの裏面」を中表に合わせ
前端から上端をつづけて、縫い合わせます
表に返し、アイロンで整えます。その際
「ベルトの裏面」の縫い代は中に折り込みます

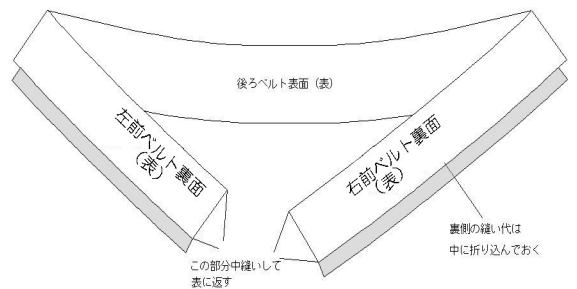
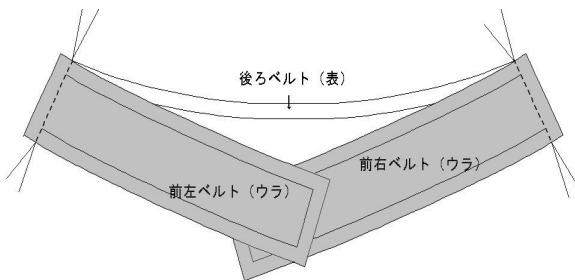

縫製
手順
9

ベルトをパンツに縫い合わせます

①「パンツ」と「ベルト」を中表に合わせて、上端を縫い合わせます

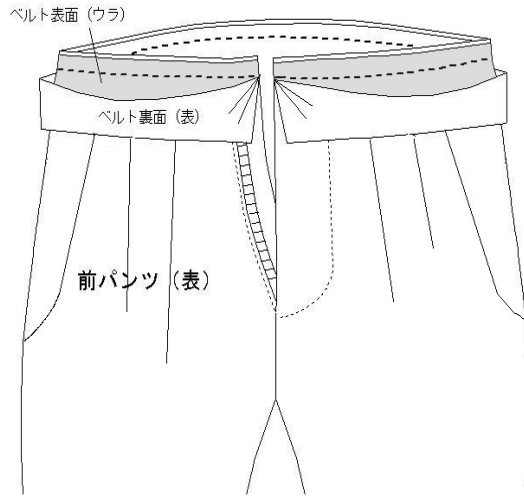

②表に戻して、縫い代を中に折り込んで、しつけをします
表側から0.2cm幅のステッチをベルト1周にかけます

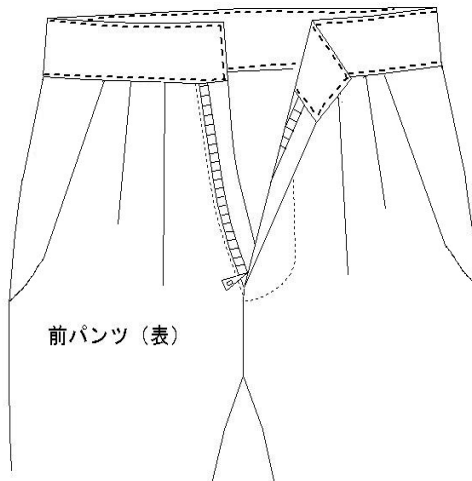

縫製
手順
10

裾の始末をします

- *裾は3cmの三つ折りステッチをかけ始末します
- *1cm折ってから2cm折って、端にステッチをかけます

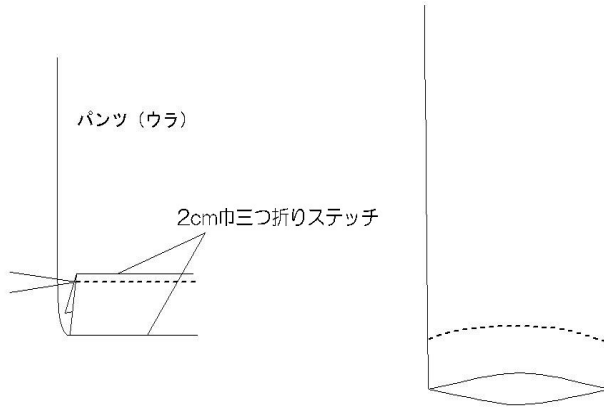

縫製
手順
11

ベルト通し、前カンをつけます

①ベルト通しをつくって

②ベルト、パンツにつけます

*両端を折ります。

*2つ折りにして
ステッチかけます。

*上側を地縫いします。

*折り返してステッチ。
下側も折りこんでステッチ。

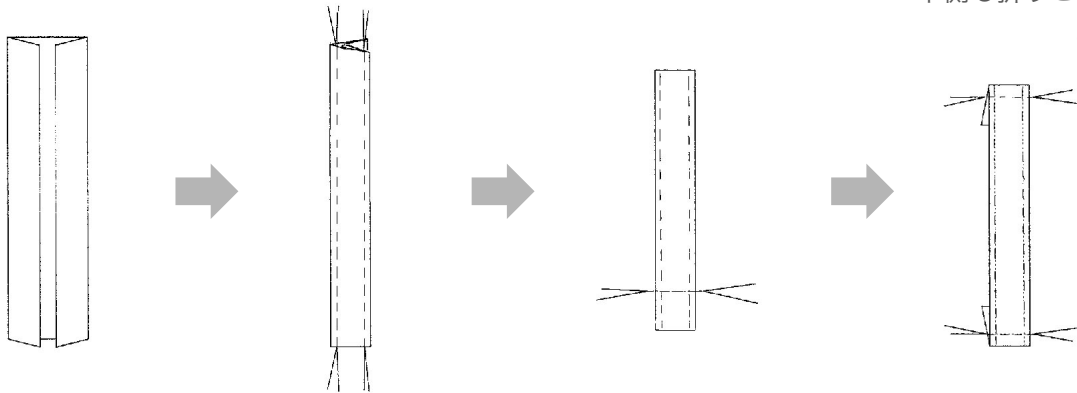

③前カンをついたら

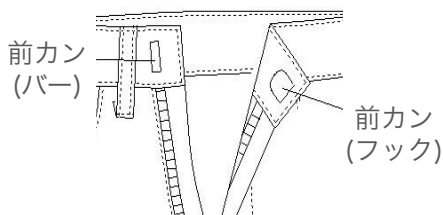

テーパードパンツの完成です