



fab-fabric[®]
s e w i n g s t u d i o

fabulous fabrics, sewing tools,
handmade clothes, sewing school...
www.fab-fabric.com

オリジナルパターン #004 五分袖ワンピース



CM SIZE	用尺	
	110cm 巾	150cm 巾
7	200	160
9	200	160
11	205	160
13	210	160

CM SIZE	できあがり寸法						
	着丈	肩幅	バスト	裾幅	袖丈	袖口幅	カフス幅
7	78	35	89	112	34.5	25	1.5
9	79	36	94	117	35.0	26	1.5
11	80	37	99	122	35.5	27	1.5
13	81	38	104	127	36.0	28	1.5

適した布地

ポイル/ローン/ガーゼなど (薄地~中厚のもの)
柄合わせが必要な場合は余裕をもってご用意ください

必要な材料

- ・ 接着芯 (90cm 幅) 40cm
- ・ ボタン (12mm) 1個



パターンの著作権は fab-fabric sewing studio/novel co.,ltd が所有しています。
無断での複写・転写・流用・二次配布及び作品の販売はできません。

Do It Ourselves.

つくりかた

裁断

*型入れの参考図です。

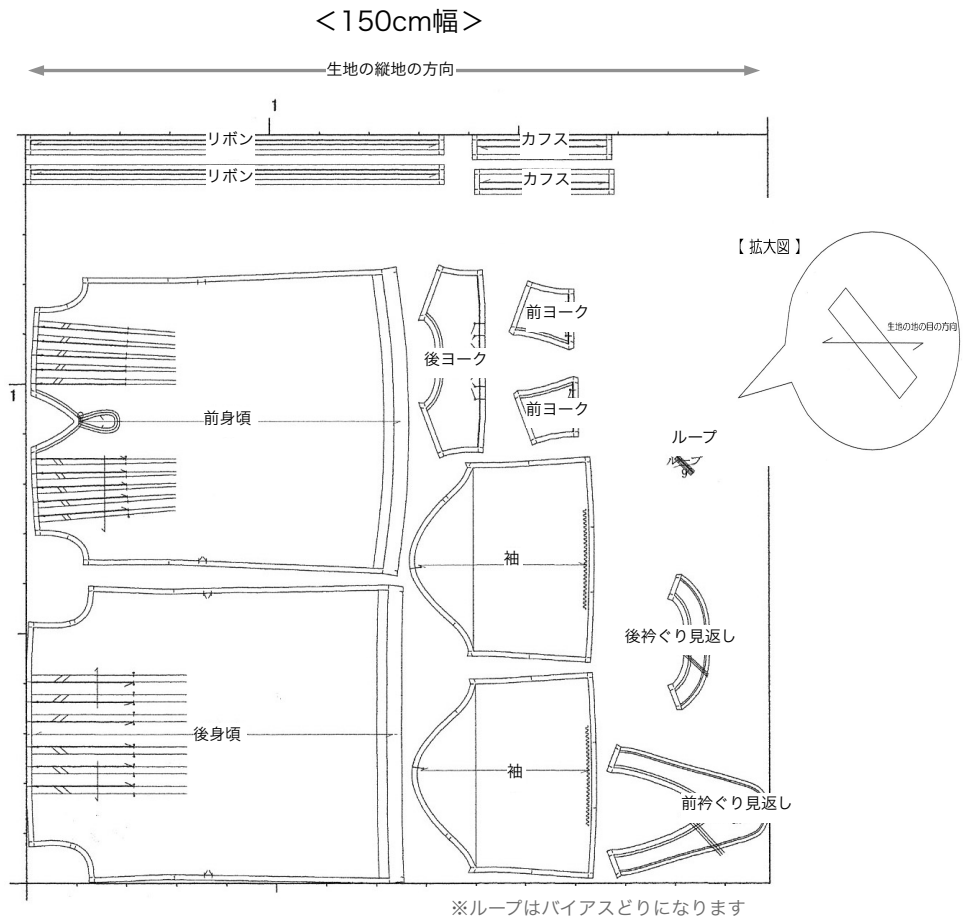
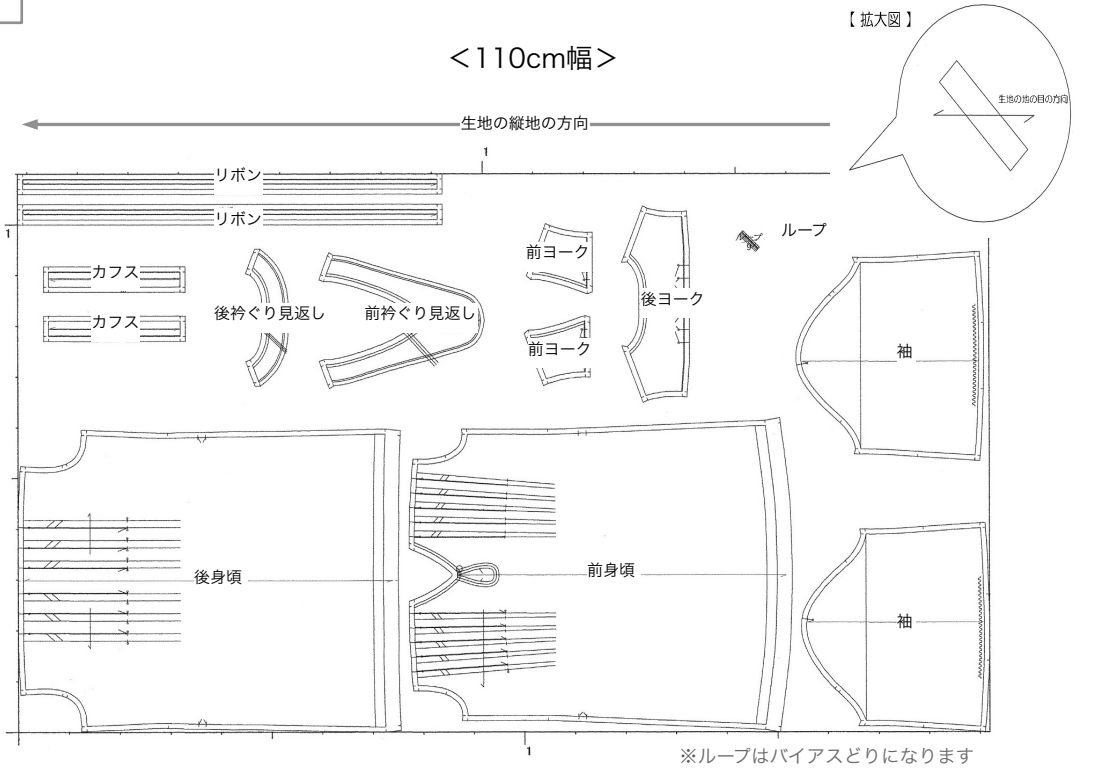

準備

- *接着芯を貼ります。
- *カフスの両裏面、衿ぐり見返しの裏面に貼ります。

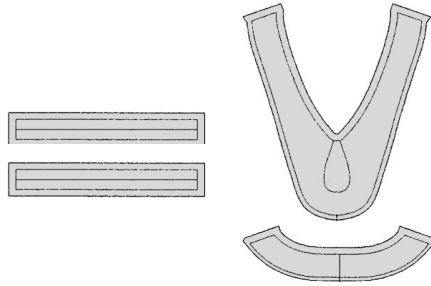

縫製
手順
1

前身頃・後身頃のタックを縫います。

*タックを出来上がり線同士で合わせ
中縫い止まりまで地縫いします。

*表に返して0.2cmのステッチで押さえます。

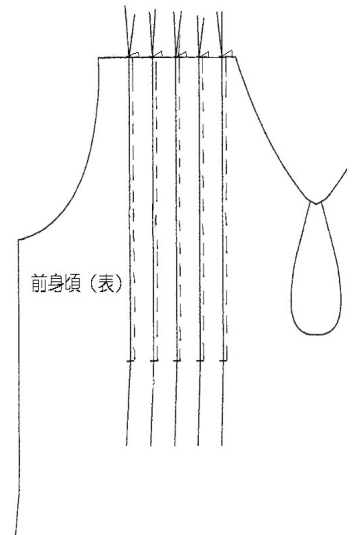
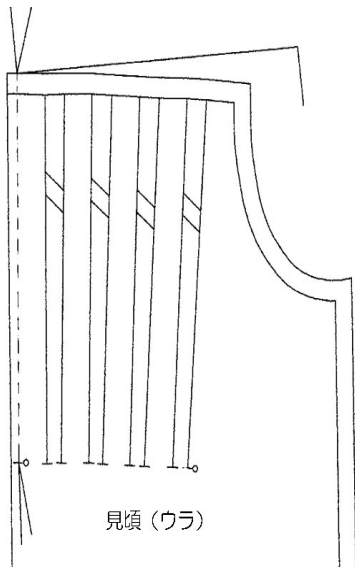

縫製
手順
2

身頃とヨークをつなぎます。

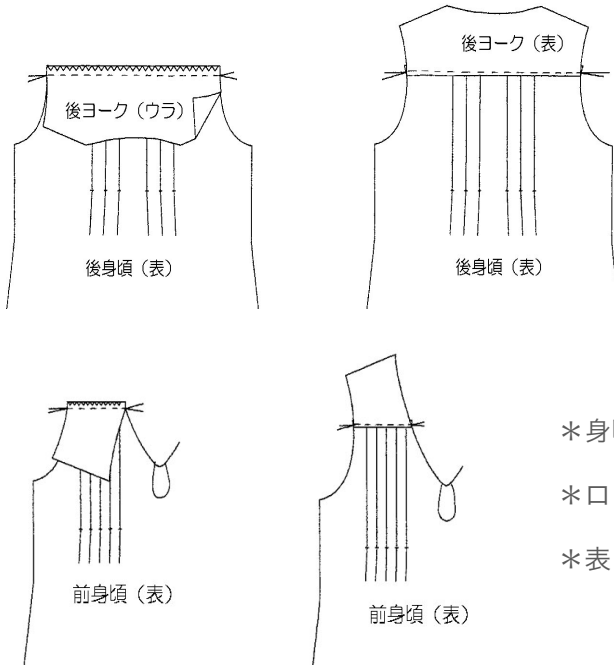

- *身頃とヨークを中表に合わせ、地縫いします。
- *ロックをかけてヨーク高に片倒します。
- *表に返して0.2cm幅のステッチをかけます。

縫製
手順
3

肩をつなぎます。

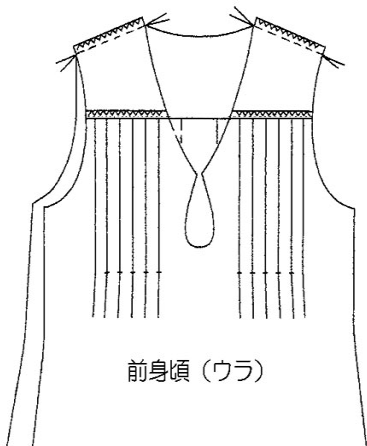

- *前後身頃を中表に合わせ 肩線を地縫いします。
- *縫い代はそれぞれロックをかけ、割りましょう。

縫製
手順
4

衿ぐりと見返しをつなぎます。

*まず見返しを中表にし、肩線を地縫いします。

*縫い代はロックして割ります。

*見返しの端はロック2つ折りして0.3cmのステッチで押さえます。

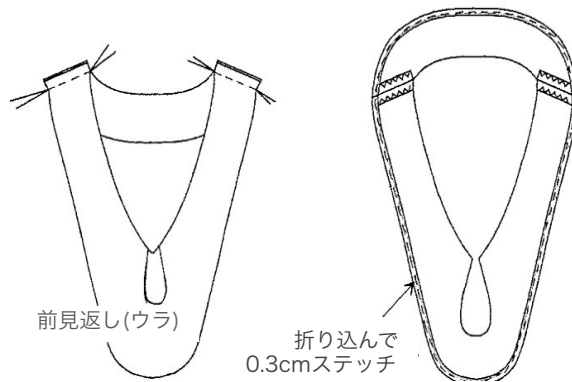

*身頃と見返しを中表に合わせ、衿ぐりを地縫いします。
(前の右側にはループをはさみこみます!)

*縫い代に切り込みをいれて表に返して、0.5cmの
ステッチをかけます。

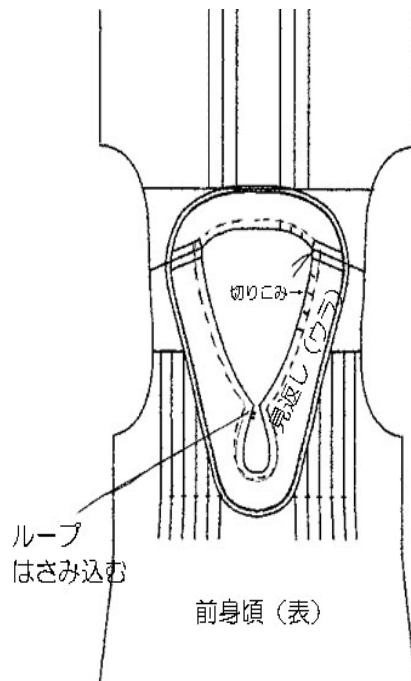

縫製
手順
5

脇をつなぎます。

*身頃を中表に合わせ、脇線を地縫いします。

*縫い代は ロックして割ります。

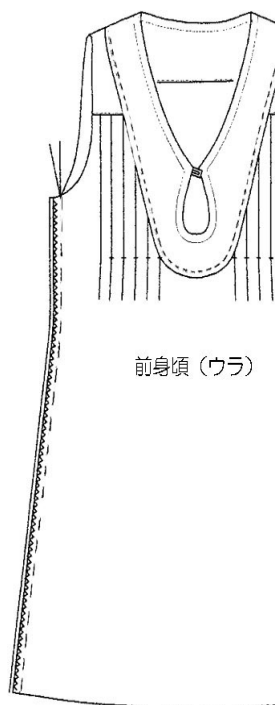

縫製
手順
6

袖をつくります。

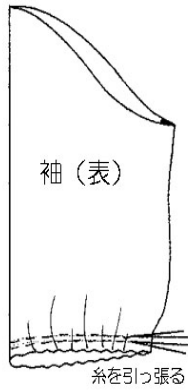
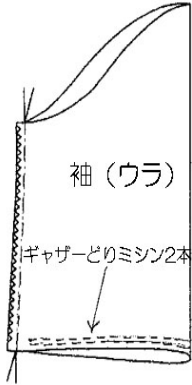

*袖を中表に合わせ、袖下線を地縫いします。

*縫い代はロックして割ります。

*袖口の縫い代に、ギャザーどりミシンを2本かけます。

*ギャザーミシンの糸を引っ張り、カフスの上がり寸法までギャザーをとっておきましょう。

*カフスをつくります。

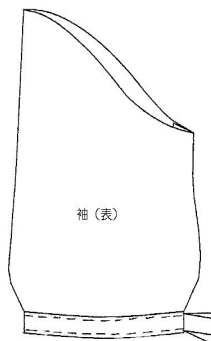
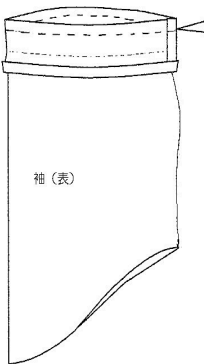
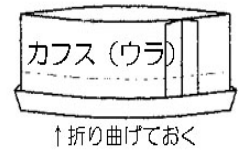

*カフスと袖を中表に合わせ、地縫いします。

*カフスを表に返して、裏側に折り込んだ縫い代をステッチで押さえます。

縫製
手順
7

身頃に袖をつけます。

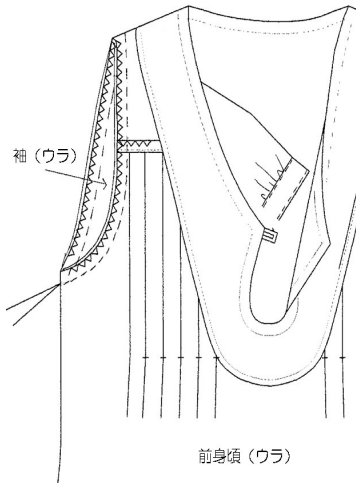

- *身頃と袖を中表に合わせ、袖ぐりを地縫いします。
- *縫い代は2枚合わせてロックし、袖側に片倒します。

縫製
手順
8

裾の始末をします。

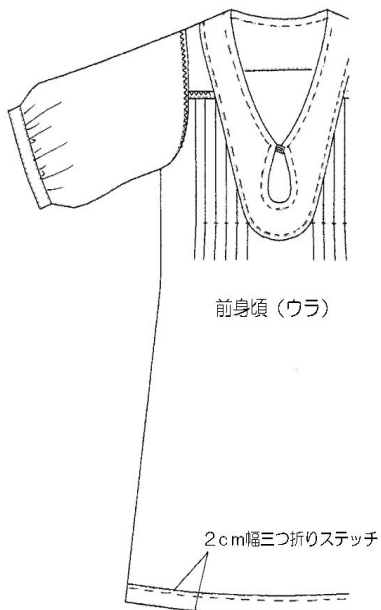

- *裾は2cmの三つ折りです。
1cm折ってから 2cm折ってステッチをかけます。

縫製
手順
9

ボタンをつけます。脇に糸ループをつけます。



*脇にヒモ通し用のループをつけます。

縫製
手順
10

ひもをつくります。

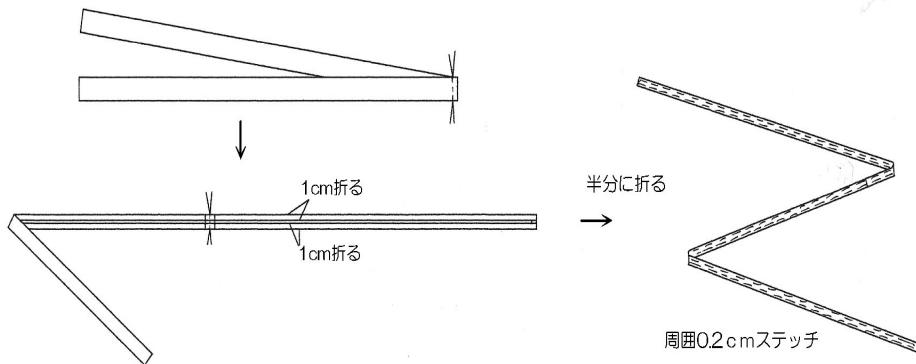

完成です。